

**ANO 1 Nº 02**

JUNHO 1988

Cz\$ 300,00

# CPU

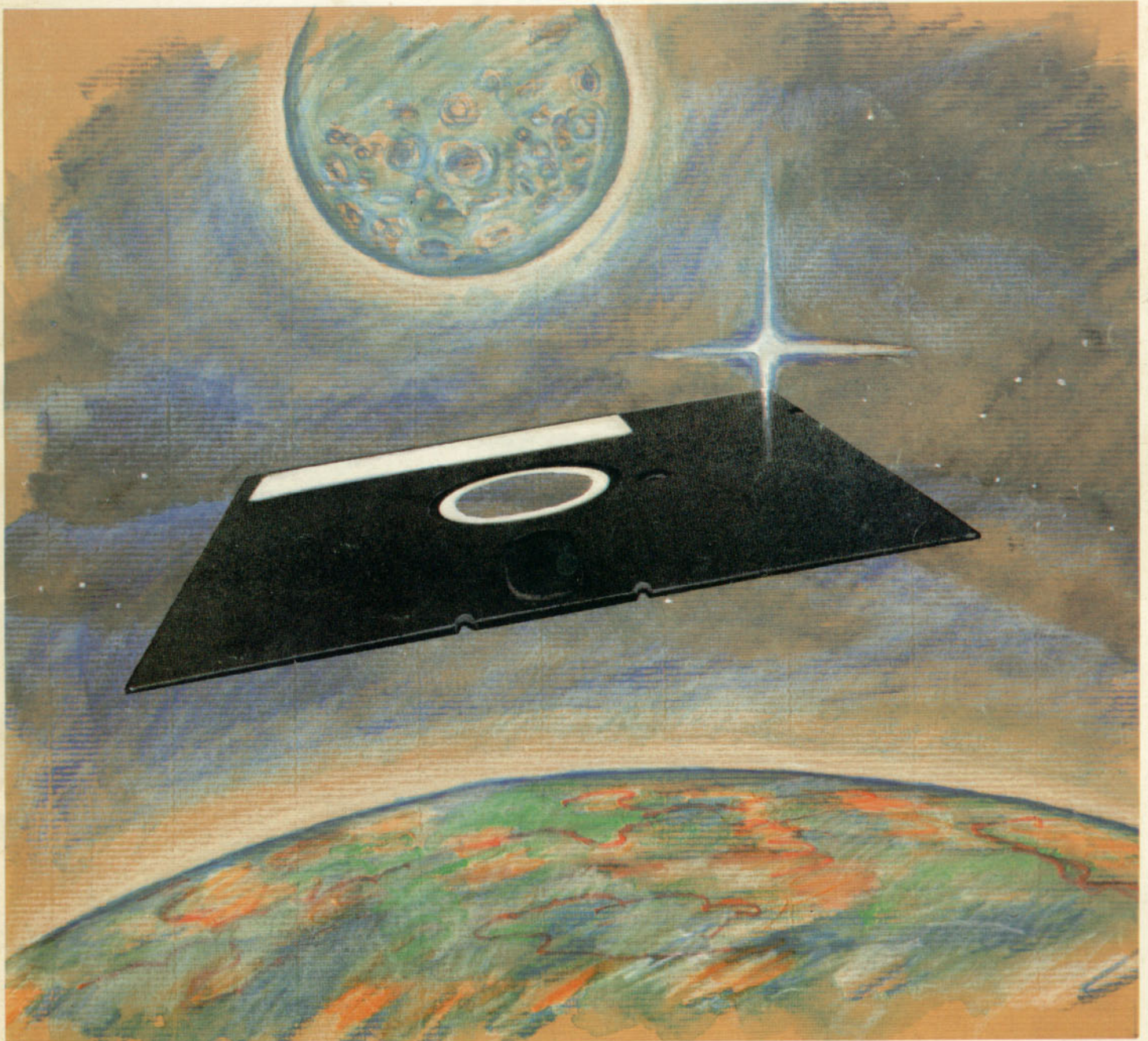

**A trilha Ø**

**Descobrimo o  
número e**

**Programas  
residentes**

**O incrível  
Hook**

# 100 DICAS PARA MSX



**TÉCNICAS E  
TRUQUES DE  
PROGRAMAÇÃO**



Nossos livros podem ser encontrados em livrarias e lojas de computação. Se o seu livreiro ou fornecedor habitual não os tiver disponíveis, entre em contato conosco pelo telefone (011) 843-3202.

Se você não está recebendo seu boletim gratuitamente pelo correio, ou tem algum amigo que gostaria de recebê-lo, não deixe de enviar o cupom abaixo à EDITORA ALEPH - C.P. 20707 - CEP: 01498 - SÃO PAULO-SP.

NOME: .....  
 END.: .....  
 CEP: ..... CIDADE: ..... UF: .....  
 TEL: (.....) ..... MICRO(S) QUE POSSUI: .....



# CPU

Águia Informática Ltda.  
Rua Santa Clara, 98/415  
Copacabana  
Rio de Janeiro - RJ  
CEP 22041  
Tel. (021) 257-4402

DIRETOR RESPONSÁVEL  
Gonçalo R. F. Murteira

DIRETORIA TÉCNICA  
Antônio F. S. Shalders  
Carlos E. A. Moreira  
André L. F. de Freitas  
J. L. Fonseca

REVISÃO DE TEXTO  
Laura Maria Pinto

CAPA  
José Aguilera

ASSINATURAS  
Eduardo Simplício

ADMINISTRAÇÃO  
José Newton Barros

CPU é uma publicação da Águia Informática. Todos os direitos são reservados. Proibida a reprodução parcial ou total do conteúdo desta revista, por qualquer meio, sem autorização expressa da editora.

Os circuitos, dispositivos, componentes, etc., descritos na revista podem estar sob a proteção de patentes. Os circuitos publicados só poderão ser confeccionados sem qualquer fim lucrativo.

Temos a satisfação de apresentar-lhe o segundo número de CPU, onde você irá encontrar o primeiro projeto de hardware e listagens de programas para MSX escritas em outra linguagem sem ser o já conhecido BASIC.

Nossa intenção ao publicar listagens de programas escritos em outras linguagens, é tornar o leitor familiarizado com outros tipos de programação e abrir caminho para a descoberta das facilidades que elas podem oferecer.

O primeiro projeto de hardware resolve um problema bastante comum aos usuários MSX: as fontes de alimentação para drive e data corder. Lendo o artigo, você terá toda as informações necessárias para a montagem, e acreditamos que não irá deixar qualquer dúvida sobre o projeto.

Seguindo nossa linha, que é a de não "esconder o leite", você irá encontrar muitas dicas para ajudá-lo nos seus programas.

A seção destinada aos jogos sofreu um incremento e incluímos, além das dicas de mil vidas, a coluna de últimas novidades e mapas de jogos.

Mais uma vez o convidamos a participar, enviando-nos os seus programas, dicas e sugestões, para que possamos melhorar sempre.

## ÍNDICE

INCLUDES NO TURBO PASCAL .....	4
DESCOBRINDO O NÚMERO 'e' .....	6
O INCRÍVEL HOOK .....	8
FONTE PARA DRIVE E DATA CORDER .....	11
PROGRAMAS RESIDENTES .....	15
ESTAÇÃO DE TRABALHO .....	21
A TRILHA Ø .....	23
IMPRESSÃO DUPLA .....	24
PROGRAMAÇÃO GRÁFICA EM SCREEN 1 .....	25

### SEÇÕES

MÁXIMAS E MÍNIMAS .....	27
MÚLTIPLA ESCOLHA .....	28
LIVROS .....	29
CARTAS .....	30
MATEMÁTICA .....	31
JOGOS & HIGH SCORES .....	32
DICAS .....	34

# Inclúdes no Turbo Pascal

ANTÔNIO F. S. SHALDERS

Os módulos apresentados neste artigo serão de extrema utilidade para quem lida com funções trigonométricas, pois definem um grande número de funções trigonométricas derivadas e hiperbólicas, em dois subprogramas do tipo include.

Um include é um subprograma que é anexado ao programa principal e passa a fazer parte do mesmo.

Para podermos utilizar as novas funções em um determinado programa, devemos incluir, logo após o nome do programa, a linha de inclusão:

```
Exemplo:PROGRAMA TESTE;  
  {$I TRG.P}  
  {$I HIPER.P}
```

Obviamente, devemos fazer o include que contiver as funções necessárias ao programa em questão.

O include TRG.P é referente às funções trigonométricas derivadas e inversas; o HIPER.P, às hiperbólicas e hiperbólicas inversas.

A função SGN(X), que fornece o sinal referente ao argumento, também foi incluída, pois é utilizada por algumas das novas funções.

Os argumentos deverão ser dados em radianos e os resultados são do tipo real.

Os programas rodam tanto nos sistemas derivados do MS-DOS, como nos derivados do CP/M.

Se o include em questão possuir funções desnecessárias, basta deletá-las com control-Y. Caso contrário, a memória do micro estará sendo desperdiçada e, em caso de geração de um programa auto-executável, este irá tornar-se muito grande.

Se os dois includes forem utilizados simultaneamente, a rotina FUNCTION relativa à função SGN(X) deverá ser deletada de um deles. Caso contrário, haverá erro.

```
FUNCTION SEC(A:REAL):REAL;  
  BEGIN  
    SEC:=1/COS(A);  
  END;  
FUNCTION CSC(A:REAL):REAL;  
  BEGIN  
    CSC:=1/SIN(A);  
  END;  
FUNCTION TAN(X:REAL):REAL;  
  BEGIN  
    TAN:=SIN(X)/COS(X);  
  END;  
FUNCTION CTG(A:REAL):REAL;  
  BEGIN  
    CTG:=1/TAN(A);  
  END;  
FUNCTION ARCSIN(A:REAL):REAL;  
  BEGIN  
    ARCSIN:=ARCTAN(A/SQRT(-A*A+1))  
  END;  
FUNCTION ARCCOS(A:REAL):REAL;  
  BEGIN  
    ARCCOS:=-ARCTAN(A/SQRT(-A*A+1))+(PI/2);  
  END;  
FUNCTION SGN(A:REAL):REAL;  
  BEGIN  
    IF A < 0 THEN  
      SGN:=-1  
    ELSE  
      SGN:=1  
    END;  
  END;  
FUNCTION ARCSEC(X:REAL):REAL;  
  BEGIN  
    ARCSEC:=ARCTAN(X/SQRT(X*X+1))+SGN(SGN(X)-1)*(PI/2);  
  END;  
FUNCTION ARCCSC(X:REAL):REAL;  
  BEGIN  
    ARCCSC:=ARCTAN((X/SQRT(X*X-1))+SGN(X)-1)*(PI/2);  
  END;  
FUNCTION ARCCTG(X:REAL):REAL;  
  BEGIN  
    ARCCTG:=ARCTAN(X)+(PI/2);  
  END;
```

```

FUNCTION SGN(A:REAL):REAL;
BEGIN
  IF A < 0 THEN
    SGN:=-1
  ELSE
    SGN:=1;
  END;
FUNCTION HYP SIN(X:REAL):REAL;
BEGIN
  HYP SIN:=(EXP(X)-EXP(-X))/2;
  END;
FUNCTION HYP COS(X:REAL):REAL;
BEGIN
  HYP COS:=(EXP(X)+EXP(-X))/2;
  END;
FUNCTION HYP TAN(X:REAL):REAL;
BEGIN
  HYP TAN:=EXP(-X)/EXP(X)+EXP(-X)*2+1;
  END;
FUNCTION HYP SEC(X:REAL):REAL;
BEGIN
  HYP SEC:=2/(EXP(X)+EXP(-X));
  END;
FUNCTION HYP ACS(X:REAL):REAL;
BEGIN
  HYP ACS:=2/(EXP(X)-EXP(-X));
  END;
FUNCTION HYP CTG(X:REAL):REAL;
BEGIN
  HYP CTG:=EXP(-X)/(EXP(X)-EXP(-X))*2+1;
  END;
FUNCTION HYP ARCSIN(X:REAL):REAL;
BEGIN
  HYP ARCSIN:=LN(X+SQRT(X*X+1));
  END;
FUNCTION HYP ARCCOS(X:REAL):REAL;
BEGIN
  HYP ARCCOS:=LN(X+SQRT(X*X-1));
  END;

FUNCTION HYP ARCTAN(X:REAL):REAL;
BEGIN
  HYP ARCTAN:=LN((1+X)/(1-X))/2;
  END;

FUNCTION HYP ARCSEC(X:REAL):REAL;
BEGIN
  HYP ARCSEC:=LN(SQRT(-X*X+1)+1)/X;
  END;

FUNCTION HYP ARCCSC(X:REAL):REAL;
BEGIN
  HYP ARCCSC:=LN(SGN(X)*SQRT(X*X+1)+1)/X;
  END;

FUNCTION HYP ARCCTG(X:REAL):REAL;
BEGIN
  HYP ARCCTG:=LN((X+1)/(X-1))/2;
  END;

```

# Descobrimos o número 'e'

PIERLUIGI PIAZZI

O MSX não trabalha diretamente com logaritmos decimais (base 10), mas apenas com logaritmos naturais (ou neperianos) de base e.

Para você saber qual o valor aproximado do número e, basta lembrar que:

$$e = e^1 = \text{EXP}(1)$$

Portanto, ao digitar:

```
PRINT EXP(1)
```

você obterá o valor de e que, fornecido em dupla precisão pelo MSX, deverá dar

```
2.7182818284588
```

A finalidade deste artigo é mostrar de onde surge um número tão esquisito e que ele não é tão "arbitrário" quanto parece.

Afinal, se podemos escolher a base que o computador usa, por que não optar por um número mais simples?

Para ter uma idéia de que este número não é arbitrário, acompanhe o raciocínio a seguir:

Imagine que você vai ao Banco fazer um investimento que renda 100% ao cabo de um ano. Vamos supor, obviamente, que a gente resida num país normal, destituído de marajás e, portanto, livre de inflação. Receber 100% de juros ao cabo de um ano é um "negocição". Afinal, seu capital fica, no fim do período, multiplicado por 2!

O banco onde você faz o investimento permite a opção de receber 50% por semestre. É a mesma coisa?

Óbvio que não; seu capital é multiplicado por 1,5 no fim do primeiro semestre e, novamente, por 1,5 no fim do segundo semestre. Você terá, no fim do ano, seu capital multiplicado por

$$1,5 \times 1,5 = 2,25$$

e não apenas 2, como no caso anterior.

Dividir tanto o período quanto a taxa de juros por 2 não produz o mesmo resultado final.

Com os olhos brilhando de cobiça, você solicita uma taxa de juros de 25% (100%/4) por trimestre (ano /4).

Neste caso, seu capital ficará multiplicado por:

$$1,25 \times 1,25 \times 1,25 \times 1,25$$

Como os cálculos ficam mais complicados, você começa a usar seu MSX para descobrir o resultado, digitando:

```
PRINT(1,25) 4
```

e percebe que seu capital ficará multiplicado por 2,44140625!

Nesta altura, já fazendo um programinha para descobrir de quanto vai enriquecer se o banco pagar 100%/12 ao mês:

```
PRINT (1 + 1/12) ^ 12
```

Oba! O capital fica multiplicado por 2,6130352902232!

Vislumbrando lucros infinitos, você pede ao gerente para dividir a taxa de juros e o período por um número N, tão grande quanto você queira.

Será que há um limite para tudo isso? Para descobrir, digite o programa da figura 1, que permite calcular de quanto fica multiplicado seu capital, aumentando indefinidamente N (a cada cálculo, vamos multiplicar N por 10 para fazê-lo crescer rapidamente).

Rodando este programa, você deve obter os resultados mostrados na figura 2.

FIGURA 1

```
100 SCREEN 0:KEY OFF
110 N=1
120 PRINT " N";
130 PRINT TAB(21);"(1+1/N)^N":PRINT
140 FOR I=1 TO 14
150 C=(1+1/N)^N
160 PRINT N;TAB(21);
170 PRINT USING"#.#####";C
180 N=N*10
190 NEXT I
200 PRINT:PRINT TAB(18);"e=";EXP(1)
```



FIGURA 2

Como você notou, o crescimento, mesmo usando uma taxa de juros praticamente instantânea, é limitado e este limite é, justamente, o número "e".

Esta característica de limite de um crescimento instantâneo é que dá ao "e" propriedades tão interessantes a ponto de elegê-lo como um dos números mais importantes da matemática!

Tão importante que o sistema operacional do MSX acha muito mais fácil (e rápido) calcular funções exponenciais e logaritmos usando-o como base.

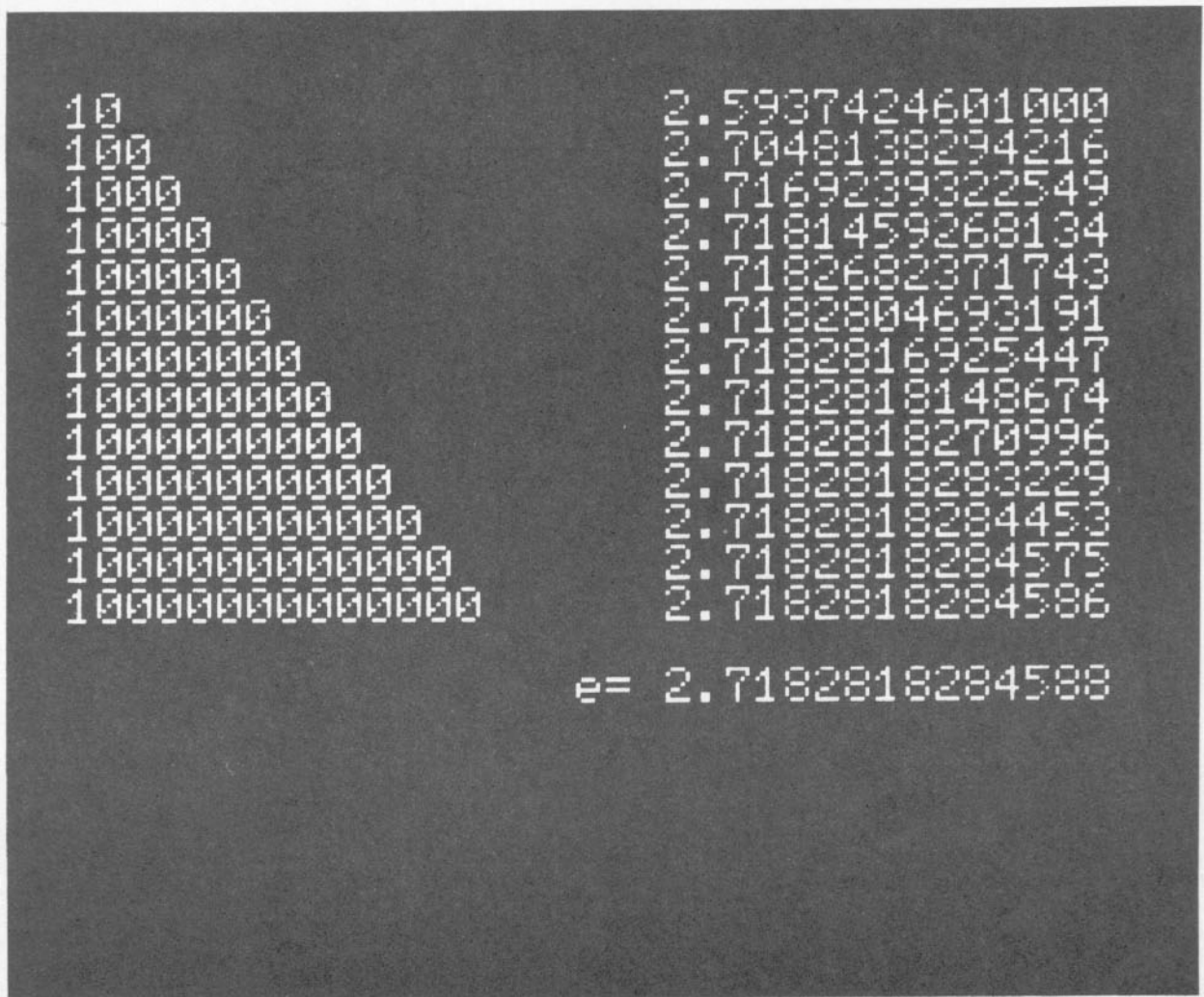
Se você quiser calcular um logaritmo em outra base, porém, basta lembrar a propriedade:

$$\log_B A = \log_e A / \log_e B$$

Para calcular, por exemplo, o logaritmo de um número A, na base B, no BASIC MSX basta usar esta propriedade como mostra o exemplo da figura 3.

Para finalizar, voltando ao problema dos juros instantâneos, você pode digitar o programa da figura 4 e aprenderá alguma coisa útil, não só em relação ao número "e", mas também à técnica de construção de gráficos em BASIC MSX, como mostra a figura 5.

```

10 DEF FN LD(A,B)=LOG(A)/LOG(B)
20 INPUT "QUAL O NUMERO";A
30 INPUT "QUAL A BASE";B
40 Z= FN LD (A,B)
50 PRINT"O LOGARITMO DE:";A
60 PRINT"NA BASE          ";B
70 PRINT"VALE            ";Z

```

FIGURA 3

```

100 SCREEN 2:Z=174
110 OPEN"GRP:" AS#1:W=10000
120 FOR L=0 TO 19
130 LG=170-8*L
140 PRESET (16,LG-3)
150 PRINT#1,USING"#.####";2.7168+L/W
160 LINE (64,LG)-(234,LG)
170 NEXT L
180 FOR C=0 TO 10
190 CG= 64+17*C
200 LINE(CG,170)-(CG,18)
210 IF C\4 =C/4 THEN PRESET(CG-4,Z):
    PRINT#1,3+C/4:PRESET(CG-17,181):
    PRINT#1,10:LINE(CG,173)-(CG,170)
220 NEXT C
230 PRESET(240,164):PRINT#1,"N"
240 PSET(64,170)
250 FOR I=3 TO 5.5 STEP .0625
260 E=(1+(1/(10^I)))^(10^I)
270 X=64+68*(I-3)
280 Y=170-((E-2.7168)*8*10000)
290 LINE-(X,Y)
300 NEXT I
310 PRESET(240,48):PRINT#1,"e"
320 GOTO 320

```

FIGURA 4

FIGURA 5

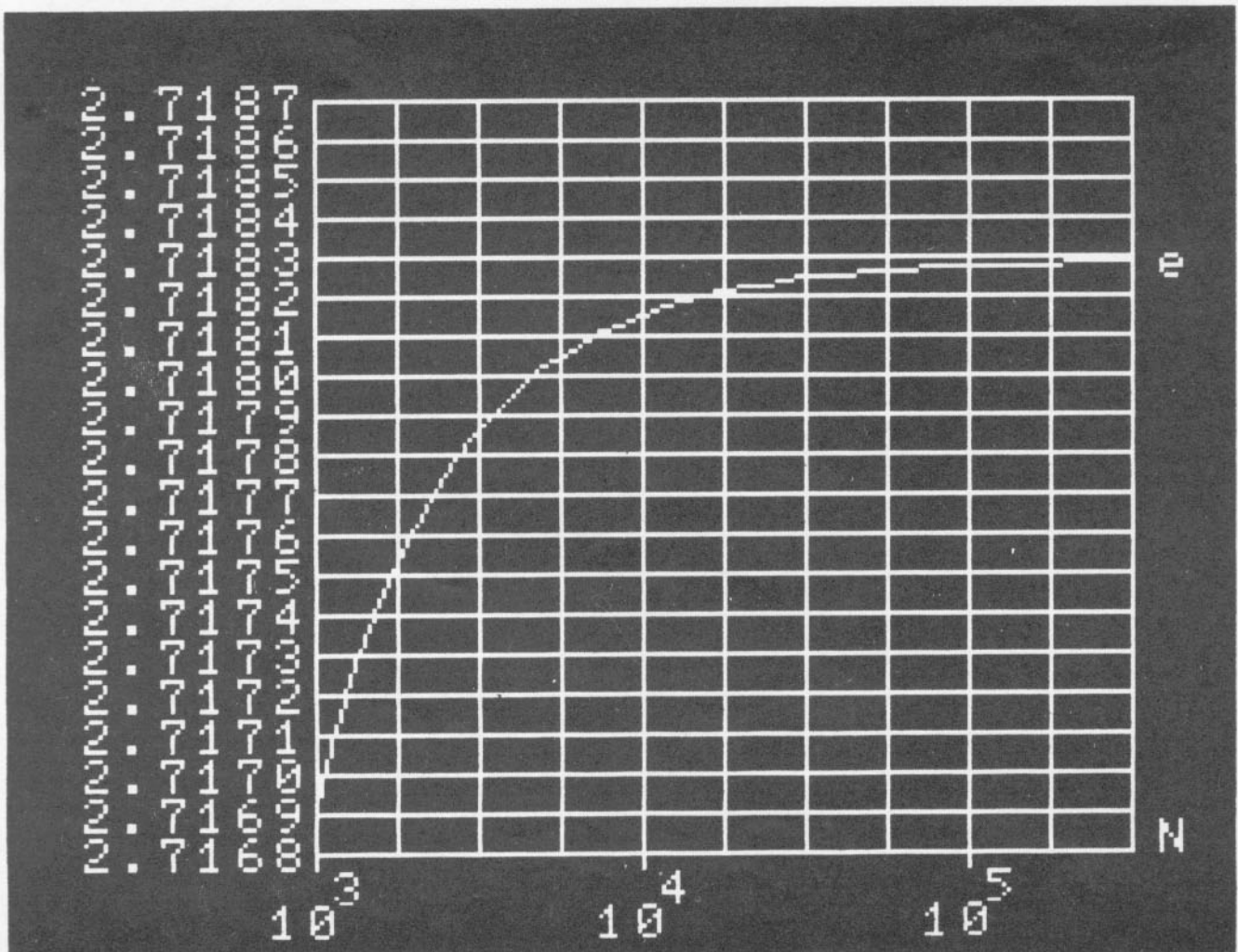



# O Incrível Hook

ANDRÉ L. F. DE FREITAS

Os micros MSX possuem uma área de memória RAM reservada para uso do sistema. Lá são encontradas variáveis do sistema utilizadas pelo BIOS (Basic Input Output System) e pelo interpretador BASIC. Não confundir este tipo de variável com as variáveis que podemos ter no BASIC. As variáveis de sistema tem posição fixa na memória e são de acesso exclusivo do sistema MSX, podendo o usuário lê-las ou escrevê-las somente através de PEEKs e POKEs ou utilizando linguagem de máquina, mas sabendo muito bem o que faz, pois o uso indevido destas variáveis pode confundir todo o sistema, ocasionando resultados imprevisíveis. Após a área de variáveis de sistema, temos uma seção de memória, mais precisamente entre os endereços &HFD9A e &HFFC9, que, se observarmos com um monitor assembly, perceberemos estar preenchida com bytes &HC9 (instrução RET do assembly Z80). Dividindo esta região em grupos de 5 bytes, podemos chamar cada grupo destes de HOOK (vou usar aqui a palavra da língua inglesa, pois as traduções geralmente se tornam sem sentido). A princípio pode parecer que área da memória preenchida com RETs não tem importância nenhuma, mas, no caso do MSX, estes Hooks são de grande utilidade.

O BIOS e o BASIC MSX chamam, em alguns pontos de sua execução, endereços nesta área de memória. Lá, encontram um RET e retornam à origem sem executar nada. É o caso dos comandos de Disk BASIC e a própria rotina de leitura de teclado. Podemos, então, colocar nestes pequenos Hooks, também, pequenas rotinas para chamar outras áreas da memória, criando um salto a partir de rotinas do sistema que estavam em ROM e,

portanto, não poderiam ser modificadas, conseguindo, desta forma modificar o próprio sistema operacional.

Cinco bytes são mais do que suficientes para conter uma instrução CALL, seu endereço correspondente, e um RET no final para a volta ao sistema operacional. É assim que funcionam os comandos do Disk BASIC. Desta forma, podemos ter extensões do BASIC ou do BIOS sem a necessidade de alteração na ROM do equipamento.

Como exemplo de utilização dos Hooks, os POKEs que forneço a seguir vão alterar um Hook que é chamado pela rotina de impressão de caracteres no vídeo, fazendo uma chamada à rotina do BEEP do BASIC MSX a cada caracter impresso no vídeo. A ordem em que os POKEs são dados, do último ao primeiro endereço, é necessária para o Hook não ficar com os bytes &HC3 &HC9 &HC9, após o primeiro POKE, o que causaria um salto para &HC9C9 (CALL C9C9H), resultando na perda de controle do sistema. Os POKEs são os seguintes:

```
POKE &HFDA6,0
POKE &HFDA5,&HCO
POKE &HFDA4,&HCD
```

Experimente, agora, digitar algo, entrar um programa em BASIC e dar um LIST depois, ou qualquer coisa que produza caracteres no vídeo. Repare no BEEP a cada impressão e na velocidade com que os caracteres são apresentados, que é bem menor que a normal devido à chamada rotina do BEEP. Para voltar ao normal, basta um POKE &HFDA4, &HC9, que restaura o Hook ao original. É esta a utilidade dos Hooks: permitir o desvio de rotinas do sistema para outras rotinas

criadas por você mesmo ou já existentes no micro. É uma forma simples de se expandir o sistema MSX por software, sem nenhuma alteração no equipamento.

No desenvolvimento do MSX, foram reservados 5 bytes para cada Hook, sendo estes criados de forma a aproveitar as rotinas mais fundamentais do funcionamento do MSX, permitindo futuras alterações. O porquê dos cinco bytes é o seguinte: permitir a inclusão no Hook de uma chamada a rotinas em qualquer slot, feito da forma descrita abaixo:

REST 30H	1 byte)
DEFB Identificador de slot	(1 byte)
DEFW Endereço de execução da rotina	(2 bytes)
RET	1 byte)

A instrução RST 30H desvia a execução para o endereço &H0030 da memória. Lá existe uma rotina que acessa um endereço em um slot especificado (bytes após a instrução RST 30H), executando o que for encontrado e retornando a seguir. É esta a forma de execução de um comando do Disk BASIC. A interface do Disk Drive possui uma ROM adicional, que expande o sistema MSX para os comandos Disk BASIC, que são chamados desta forma. Não entrarei em mais detalhes sobre esta chamada, ficando para uma outra ocasião um melhor tratamento deste método.

Encerro este artigo com uma lista dos Hooks existentes no MSX, seus endereços, e o endereço da ROM de onde são chamados. Espero que tenham grande utilidade para todos. Com o conhecimento destes Hooks o leitor não será mais um leigo quando, eventualmente, eu os mencionar ou utilizar em futuros artigos.

Ender.	Hook	Endereco de onde e chamado e rotina que chama o Hook	FEA3H	HEOF	6D33H	Instrucao EOF
			FEA8H	HFPOS	6D43H	Instrucao FPOS
			FEADH	HBAKU	6E36H	Instrucao LINE INPUT#
FD9AH	HKEYI	0C4AH Interrupcao de teclado	FEB2H	HPARD	6F15H	Analise de dispositivos
FD9FH	HTIMI	0C53H Interrupcao de teclado	FEB7H	HNODE	6F33H	Analise de dispositivos
FDA4H	HCHPU	0BC0H Rotina CHPUT (impr. caracteres)	FEBCH	HPOSD	6F37H	Analise de dispositivos
FDA9H	HDSPC	09E6H Mostra cursor	FEC1H	HDEVN		HOOK NAO USADO
FDAEH	HERAC	0A33H Apaga cursor	FEC6H	HGEND	6F8FH	Funcoes de I/O
FDB3H	HDSPF	0B2BH Rotina DSPFNK (mostra funcoes)	FECBH	HRUNC	629AH	Run/clear
FDB8H	HERAF	0B15H Rotina ERAFNK (apaga funcoes)	FED0H	HCLEA	62A1H	Run/clear
FDBDH	HTOTE	0B42H Rotina TOTEXT (tela de texto)	FED5H	HLOPD	62AFH	Run/clear
FDC2H	HCHGE	10CEH Rotina CHGET (1e caracter)	FEDAH	HSTKE	62FOH	Inicializacao do STACK
FDC7H	HINIP	071EH Copia tabela de caract. p/ VDP	FEDFH	HISFL	145FH	Rotina ISFLIO (direcao de buffer)
FDCCH	HKEYC	1025H Decodificador de teclado	FEE4H	HOUTD	1B46H	Rotina OUTDO (saida em dispositivo)
FDD1H	HKEYA	0F10H Decodificador de teclado	FEE9H	HCRDO	7328H	Saida de CR e LF em OUTDO
FDD6H	HMMI	1398H Interrupcoes nao mascaraveis	FEEEH	HDSKC	7374H	Entrada de linhas em buffer
FDDBH	HPINL	23BFH Rotina PINL (input)	FEF3H	HDOGR	593CH	Tracado de linhas
FDE0H	HQINL	23CCH Rotina QINL (input)	FEF8H	HPRGE	4039H	Fim de programa
FDE5H	HINLI	23D5H Rotina INLIN (input)	FEFDH	HERRP	40DCH	Rotina de erros
FDEAH	HONGO	7810H Instrucao ON DEVICE GOSUB	FF02H	HERRF	40FDH	Rotina de erros
FDEFH	HDSKO	7C16H Instrucao DSKO\$	FF07H	HREAD	4128H	OK na execucao
FDF4H	HSETS	7C1BH Instrucao SET	FF0CH	HMAIN	4134H	Execucao de programas
FDF9H	HNAME	7C20H Instrucao NAME	FF11H	HDIRD	41A8H	Execucao de comandos
FDFEH	HKILL	7C25H Instrucao KILL	FF16H	HFINI	4237H	Fim de execucao
FE03H	HIPL	7C2AH Instrucao IPL	FF1BH	HFINE	4247H	Fim de execucao
FE08H	HCOPY	7C2FH Instrucao COPY	FF20H	HCRUN	42B9H	Conversao em TOKENS
FE0DH	HCMD	7C39H Instrucao CMD	FF25H	HCRUS	4353H	Conversao em TOKENS
FE12H	HDSKF	7C3EH Instrucao DSKF	FF2AH	HISRE	437CH	Conversao em TOKENS
FE17H	HDSKI	7C43H Instrucao DSKI\$	FF2FH	HNTFN	43A4H	Conversao em TOKENS
FE1CH	HATTR	7C48H Instrucao ATTR\$	FF34H	HNOTR	44EBH	Conversao em TOKENS
FE21H	HLSET	7C4DH Instrucao LSET	FF39H	HSNGF	45D1H	Instrucao FOR
FE26H	HRSET	7C52H Instrucao RSET	FF3EH	HNEWS	4601H	NEW em execucao
FE2BH	HFIEL	7C57H Instrucao FIELD	FF43H	HGONE	4646H	Execucao de programas
FE30H	HMKI\$	7C5CH Instrucao MKI\$	FF48H	HCHRG	4666H	Rotina CHRGR (pega caracter)
FE35H	HMK\$	7C61H Instrucao MK\$	FF4DH	HRETU	4821H	Instrucao RETURN
FE3AH	HMKD\$	7C16H Instrucao MKD\$	FF52H	HPRTF	4A5EH	Instrucao PRINT
FE3FH	HCVI	7C66H Instrucao CVI	FF57H	HCOMP	4A94H	Instrucao PRINT
FE44H	HCVS	7C6BH Instrucao CVS	FF5CH	HFINP	4AFFH	Instrucao PRINT
FE49H	HCVD	7C70H Instrucao CVD	FF61H	HTRMN	4B4DH	Erro em READ/INPUT
FE4EH	HGETP	6A93H Localiza FCB	FF66H	HFPME	4C6DH	Avaliador de expressoes
FE53H	HSETF	6AB3H Localiza FCB	FF6BH	HNTPL	4CA6H	Avaliador de expressoes
FE58H	HNOFO	6AF6H Instrucao OPEN	FF70H	HEVAL	4DD9H	Avaliador de fatores
FE5DH	HNULO	6B0FH Instrucao OPEN	FF75H	HOKNO	4F2CH	Avaliador de fatores
FE62H	HNTFL	6B3BH Fecha buffer I/O 0	FF7AH	HFING	4F3EH	Avaliador de fatores
FE67H	HMERG	6B63H Instrucao MERGE/LOAD	FF7FH	HISM1	51C3H	Execucao de programas
FE6CH	HSAVE	6BA6H Instrucao SAVE	FF84H	HWIDT	51CCH	Instrucao WIDTH
FE71H	HBINS	6BCEH Instrucao SAVE	FF89H	HLIST	522EH	Instrucao LIST
FE76H	HBINL	6BD4H Instrucao MERGE/LOAD	FF8EH	HBUFL	532DH	Conversao de TOKENS em texto
FE7BH	HFILE	6C2FH Instrucao FILES	FF93H	HFRQI	543FH	Conversao para inteiros
FE80H	HDGET	6C3BH Instrucao GET/PUT	FF98H	HSCNE	5514H	Numero de linhas p/ ponteiros
FE85H	HFILO	6C51H Saida Sequencial	FF9DH	HFRET	67EEH	Limpa STRINGS
FE8AH	HINDS	6C79H Entrada Sequencial	FFA2H	HPTRG	5EA9H	Procura de variaveis
FE8FH	HRSLF	6CD8H Instrucao INPUT\$	FFA7H	HPHYD	148AH	Rotina PHIDIO (disco)
FE94H	HSAVD	6D03H Instrucao LOC	FFACH	HFORM	148EH	Rotina FORMAT (disco)
		6D25H Instrucao EOF	FFB1H	HERRO	406FH	Rotina de erros
		6D39H Instrucao FPOS	FFB6H	HLPTO	0B5DH	Rotina LPTOUT (impressora)
		6D14H Instrucao LOF	FFBBH	HLPTS	0B84H	Rotina LPTTST (impressora)
FE99H	HLOC	6D0FH Instrucao LOC	FFCOH	HSCRE	79CCH	Instrucao SCREEN
FE9EH	HLOF	6D20H Instrucao LOF	FFC5H	HPLAY	73E5H	Instrucao PLAY

# Fonte para drive e data corder

CARLOS E. A. MOREIRA

Como foi prometido no editorial do primeiro número de nossa revista além de software, seriam publicados, também, projetos de hardware, e, como promessa é dívida, reservamos aqui um espaço para que possamos mostrar alguns projetos que, além de serem relativamente fáceis de ser confeccionados, mostrar-se-ão de uma indiscutível utilidade.

Por hora, penso eu, que o que tem dado mais dor de cabeça aos usuários do MSX são as fontes que se destinam à alimentação do "disk driver" e, também, para os que possuem a versão 1.0 do EXPERT ou do HOT BIT no que diz respeito à alimentação do DATACORDER, visto que nestes dois não há uma saída para a alimentação do cassete. O que é exigido destas fontes é precisão na regulação, ou seja, que a tensão se mantenha em um nível constante ao longo do tempo. No caso de fonte para o "disk driver", utilizamos o integrado CA723 da RCA, um circuito confiável a este tipo de aplicação. Para os mais curiosos, este integrado, CA723, é o regulador usado, também na fonte de alimentação do HOT BIT. Para a fonte do DATACORDER usamos um outro integrado, o uA7806, tão confiável quanto o anterior, porém mais adequado neste caso.

Então vamos ao que interessa realmente que são as fontes. Na FIGURA 1 podemos observar o esquema completo da fonte que se destina ao "disk driver". Como sabemos, o "disk driver" necessita de duas tensões de operação: uma de 5 volts, que irá alimentar os circuitos TTL, e uma outra de 12 volts, que se prestará a alimentar os motores de passo. Assim sendo, foram utilizados dois circuitos integrados do tipo uA723, cada um controlando uma das duas tensões. Para melhor compreensão do circuito, resolvi "quebrá-lo" em partes e tentar descrevê-las separadamente.

Na FIGURA 2 está o módulo que se destina a fazer a regulação de 12 volts. Nela temos, como já dissemos antes, o integrado CA723 e o transistor TIP3055 com o objetivo de podermos ter na saída regulada uma corrente sensivelmente maior que o CA723 pode nos fornecer, que é da ordem de 150 miliampéres, no máximo. Aqui, estamos exigindo uma corrente de, pelo menos, 1,5 ampéres. O divisor resistivo 2K2/3K9 nos dá uma tensão próxima dos 12 volts. Assim, foi colocado em série com esses, dois resistores um trimpot de 470 ohms. Com isso, podemos fazer um ajuste fino de tensão e colocarmos a saída exatamente em 12 volts, ou bastante próximo disso.

Na FIGURA 3 está o módulo regulador de 5 volts, que muda pouca coisa em comparação com o circuito da FIGURA 2. Aqui, novamente, temos um par de resistores fazendo um divisor resistivo (1K5/4K7) que nos fornece uma tensão próxima do exigido e, também, um trimpot (470R) em série com estes resistores para o ajuste fino. O transistor (TIP32) tem exatamente o mesmo objetivo que no circuito da FIGURA 2.

Na FIGURA 4 sugerimos um "lay out" da placa impressa que poderá ser usada na montagem. O transformador deverá ser um de 110 ou 220 volts no primário, dependendo, é claro, da tensão da rede, e de 12 volts no secundário que possa, também, fornecer uma corrente de no mínimo 2 ampéres.

A fonte para o DATACORDER é sensivelmente mais simples. Aqui usamos um outro tipo de regulador integrado, o uA7806, que já nos fornece uma tensão fixa (6.0 volts), o que quer dizer que, neste caso, não necessitamos de nenhum ajuste. Desta maneira, terminada a montagem do circuito, este estará pronto para o "batente", enquanto que no circuito anterior, terminada a montagem, este neces-

sitará de um ajuste prévio, o que será conseguido com o auxílio de um voltímetro. O esquema desta fonte poderá ser observado na FIGURA 5.

Na FIGURA 6 tem-se uma sugestão do "lay out" do circuito impresso usado na montagem.

Um detalhe importante é que tanto o integrado uA7806 quanto os transistores TIP3055 e TIP32 necessitam, cada um deles, de dissipadores de calor. Podemos notar que todos esses componentes já são preparados para receber esses dissipadores, e que, nestes projetos aqui apresentados, posso garantir que são absolutamente INDISPENSÁVEIS, já que, através destes componentes, circulará uma corrente sensivelmente elevada.

Uma sugestão para facilitar a montagem do circuito da FIGURA 1 é usar soquetes ao invés de soldarmos diretamente o C.I. CA723 na placa impressa. Isso nos dá uma facilidade a mais, pois, para soldarmos este soquete, é preciso um cuidado extremamente menor do que se formos soldar o integrado diretamente sobre a placa.

Terminada a montagem e conferidas todas as ligações, chega a hora dos ajustes. Nos pontos descritos como, saídas de 12 e 5 volts, respectivamente, introduzimos um voltímetro. Este, provavelmente, dará leituras próximas das tensões requeridas. Assim, agindo sobre o trimpot, em cada um dos casos, podemos, afinar as duas tensões. Todos os circuitos apresentados aqui foram submetidos aos testes e apresentaram características ótimas em relação ao esperado.

Todos os resistores são de 1/8 de WATT, a não ser que algo indique o contrário.

O C.I. CA723 DEVERÁ ser do tipo DIL-14, com encapsulamento plástico, e nomenclaturas como, por exemplo, uA723 ou LM723. Isso porque a notação varia de fabricante para fabricante.

Todos os componentes são facilmente encontrados no mercado de componentes eletrônicos.

Qualquer dúvida poderá ser desfeita, bastando, para isso, escrever para ÁGUA INFORMÁTICA. Terei imenso prazer em respondê-las, caso ocorram, é claro. Até a próxima.

### LISTA DE COMPONENTES

#### 1. Para a fonte do "Disk Driver"

- Circuito integrado CA723 (2)

- Resistores:

- 68R (azul cinza preto)
- 1K5 (marrom verde vermelho)
- 2K2 (vermelho vermelho vermelho)
- 3K9 (laranja branco vermelho)
- 4K7 (amarelo violeta vermelho)
- 47OR (trimpot) (2)
- 0.22 OHM X 2 WATTS (resistor de fio)
- 0.33 OHM X 2 WATTS (resistor de fio)

- Capacitores:

- 1 KpF (cerâmico) (2)
- 100 uF X 16 volts (eletrolítico) (2)
- 100 KpF (poliéster)
- 2200 uF X 25 volts (eletrolítico)

- Transistores:

- TIP32 (pnp)
- TIP3055 (nnp)

- Diodos

- SK2/02 (2)

- Transformador 110 ou 220 volts no primário e 12 volts, no secundário, com no mínimo 2 Ampéres de corrente.

#### 2. Para a fonte do DATAORDER

- Circuito integrado ua7806

- Resistores:

- 5K6 (verde azul vermelho)

- Capacitores:

- 100 pF (cerâmico)
- 330 KpF (poliéster)
- 1 uF X 16 volts (tântalo)
- 2200 uF X 25 volts (eletrolítico)

- Diodos:

- IN4007

Transformador 110 ou 220 volts no primário e 9 volts no secundário que forneça uma corrente de 500 milampéres.



FIGURA 1



FIGURA 2

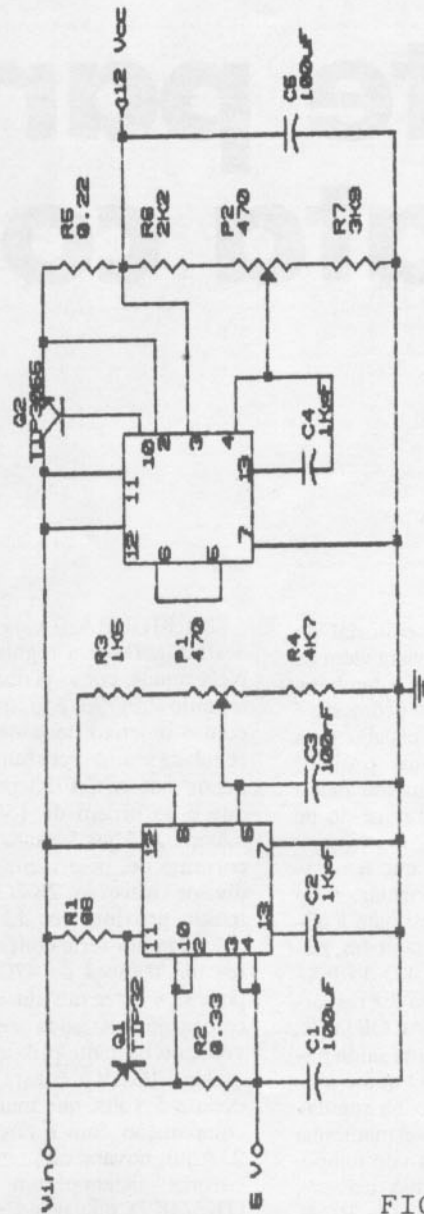

FIGURA 3

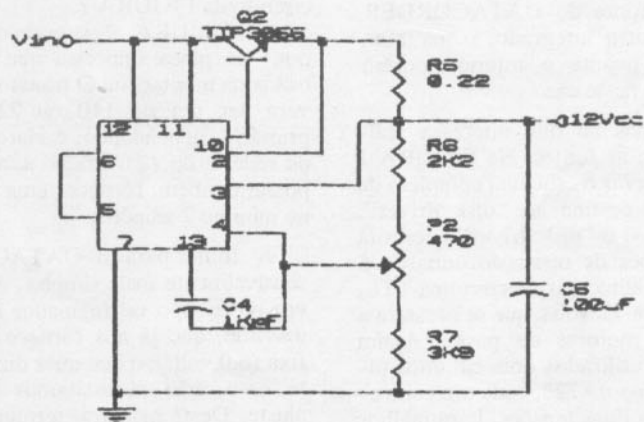

FIGURA 4

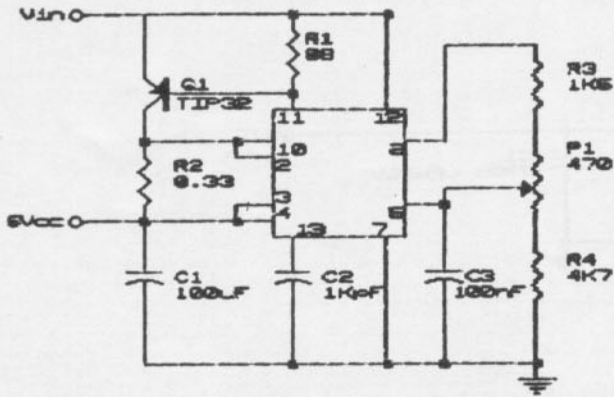

FIGURA 5

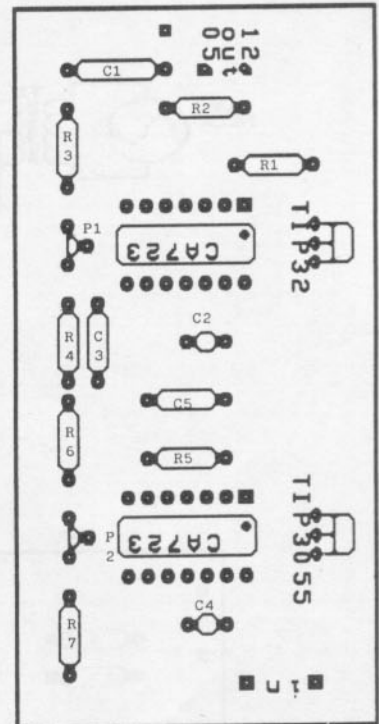

FIGURA 6



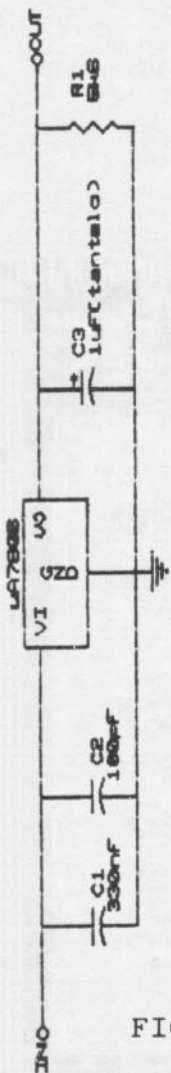

ESQUEMA PARA RETIFICAÇÃO

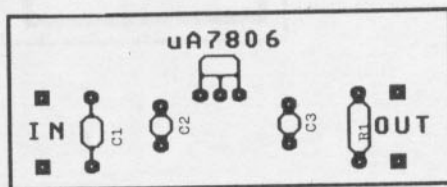
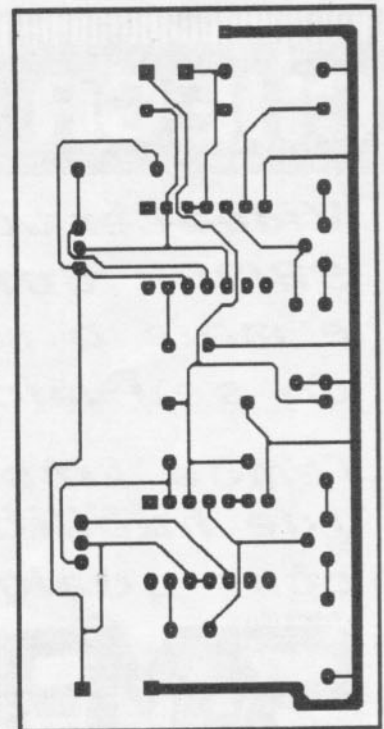
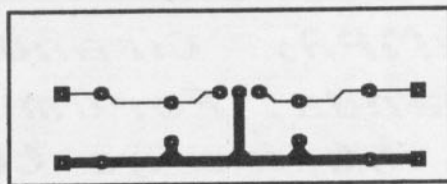
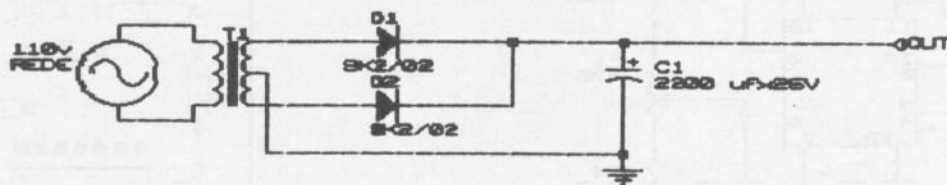
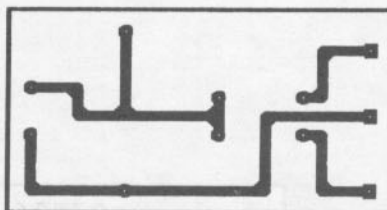
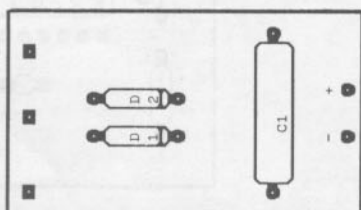

# CHEGA DE SOLIDÃO !!!

*Videotexto, SAMPA, Cirandão, SAMPA Sul, Aruanda, Forum # 80 e mais o mundo inteiro no teclado do seu micro.*

*Temos kits (Apple, MSX, IBM-PC) que habilita o seu micro a conectar qualquer correio eletrônico ou base de dados com comunicação assíncrona.*

SISTEMA  
**SAMPA**<sup>®</sup>  
 FONES (011)35-2750 (VOZ)  
 37-4107 (MODEM)

# Programas Residentes

ANDRÉ L. F. DE FREITAS

Em algumas outras linhas de micro-computadores muito comuns no mercado internacional, sendo estes fabricados também aqui no Brasil, encontramos um tipo de software muito interessante. São programas que, ao serem carregados, aparentemente não exercem função alguma; retornam ao sistema operacional apresentando, somente, uma mensagem do tipo: Pressione as teclas X e Y simultaneamente para executar.

De fato, são programas extremamente interessantes, pois ficam na memória do micro sem aparecer ao usuário e, ao serem chamados através de um conjunto de teclas, interrompem qualquer processo que o micro esteja executando e assumem o controle, oferecendo ao usuário recursos como redefinição de teclado, calculadora, agenda, etc.

Mais interessante é saber como estes programas ficam "pendurados" no sistema sem atrapalhar o processamento normal do micro.

O princípio é o seguinte: os processadores comumente encontrados em micro-computadores possuem modos em que podem ser interrompidos, desviando o processo corrente para uma outra rotina, executando a mesma e retornando ao processo anterior. No caso do MSX, isto é feito pelo hardware 60 vezes por segundo, gerando a interrupção de leitura de teclado. É desta forma que o teclado do MSX é varrido e o código da tecla encontrado. Baseado em interrupções deste tipo, surgiu o software "terminate and stay resident", que podemos chamar de software residente.

O programa, inicialmente, é carregado para a memória e uma pequena rotina é colocada estrategicamente dentro da rotina que é chamada pela interrupção. Esta

rotina fica acompanhando a leitura de teclado, aguardando o determinado conjunto de teclas. Este conjunto, ao ser detectado, gera um salto para o programa na memória e este se encarrega de guardar informações a respeito do processo que o micro estava executando. Após esta operação, o programa residente é normalmente executado e, ao ser terminado, restaura todo o processo anteriormente executado pelo micro, prosseguindo do ponto onde parou.

O objetivo deste artigo é mostrar ao usuário MSX como fazer o mesmo com seu micro, aproveitando aquela memória RAM que não é normalmente utilizada pelo MSX. Atente para o fato de não ser fornecido um programa residente como os encontrados no mercado para outros micros, mas somente um pequeno programa que irá limpar a tela e imprimir uma mensagem. O que eu quero é mostrar o processo pelo qual o programa residente é instalado e, futuramente, chamado pelo teclado.

A listagem 1 contém o programa residente e seu instalador, que é encontrado a partir de seu endereço inicial de execução até o seu final.

O instalador vai transportar o programa residente do local onde foi carregado para um slot de RAM livre no MSX. A seguir, transportará para uma área livre no final da memória RAM (temos uma área não utilizada entre os endereços &HFFCA e &HFFFF) uma rotina que testará se a tecla [ESC] foi pressionada e decidirá, caso sim ou não, respectivamente, se chama o programa residente ou retorna sem nada executar.

O terceiro passo será alterar o HOOK do sistema correspondente à leitura de teclado (Hook HKEYG - interrupção de

teclado) para um desvio para aquele programa instalado no fim da RAM. Está pronta a instalação do programa residente. Uma mensagem será apresentada instruindo o usuário a como utilizar o programa residente. Para aqueles que não sabem ainda o que são os Hooks, sugiro procurar informações em outro artigo de minha autoria publicado neste mesmo número de CPU.

Muito cuidado para não digitar códigos errados, pois isto pode ocasionar a perda de controle do sistema e ser necessário pressionar o famigerado botão de RESET do micro para retornar ao sistema, perdendo-se todo o trabalho feito até então. É uma boa idéia salvar o programa, antes, para não perder alguns fios de cabelo (chato, não?).

De posse do conhecimento de todas as informações encontradas neste e no outro artigo, fica ao usuário a tarefa de criar o seu programa residente e substituir o exemplo dado pelo próprio. Experimente, também, tentar alterar a rotina de teste de teclado para um outro código de teclas a acionar o programa residente.

Outra coisa a lembrar é não chamar o programa residente se você estiver trabalhando fora do SCREEN 0, pois este programa residente não prevê a restauração de outro modo de tela a não ser o modo 0.

Futuramente, publicarei programas residentes que poderão ser substituídos pelo fornecido por este artigo, como, por exemplo, uma calculadora ou uma tabela de códigos ASCII, que serão muito úteis instalados no micro durante o desenvolvimento de outros programas, mesmo que você só programe em BASIC. Aguarde outros artigos desta série.

```

1000 ; REVISTA CPU
1010 ; JUNHO 88
1020 ; PROGRAMAS RESIDENTES
1030 ; A.L. FREITAS
1040 ;
1050 ; ROTINAS DO BIOS E
1060 ; VARIÁVEIS DO SISTEMA
1070 ;
1080 0059 LDIRM:EDU 0059H ; COPIA VRAM-RAM
1090 005C LDIRM:EDU 005CH ; COPIA RAM-VRAM
1100 006C INITXT:EDU 006CH ; ENTRA EM TELA DE TEXTO
1110 009F CHGET: EDU 009FH ; LE CARACTER
1120 00A2 CHPUT: EDU 00A2H ; IMPRIME CARACTER
1130 00C3 CLS: EDU 00C3H ; LIMPA TELA
1140 00C6 POSIT: EDU 00C6H ; POSICIONA CURSOR
1150 0156 KILBUF:EDU 0156H ; LIMPA BUFFER TECLADO
1160 F3DC CSRY: EDU 0F3DCH ; VAR. END. CURSOR
1170 FDD1 HKEYA: EDU 0FDD1H ; HOOK LEITURA DE TECLADO
1180 ;
1190 ; PROGRAMA RESIDENTE
1200 ;
1210 ; ORG 0C000H
1220 ;
1230 C000 C5 RESIDE:PUSH BC ; SALVA REG.
1240 C001 D5 PUSH DE
1250 C002 E5 PUSH HL
1260 C003 2ADC3 LD HL,(CSRY) ; SALVA CURSOR
1270 C006 E5 PUSH HL
1280 C007 210000 LD HL,0
1290 C00A 110050 LD DE,5000H
1300 C00D 01BF03 LD BC,03BFH
1310 C010 CD5900 CALL LDIRM ; COPIA VRAM-RAM
1320 C013 CDC300 CALL CLS
1330 C016 210401 LD HL,0104H
1340 C019 22DCF3 LD (CSRY),HL ; POSICIONA CURSOR
1350 C01C 214140 LD HL,MENSAG-8000H
1360 C01F 7E LOOP: LD A,(HL) ; IMPRIME MENSAGEM
1370 C020 FE00 CP 0
1380 C022 2806 JR Z,ENDL
1390 C024 CDA200 CALL CHPUT
1400 C027 23 INC HL
1410 C028 18F5 JR LOOP
1420 C02A CD9F00 ENDL: CALL CHGET ; AGUARDA TECLA
1430 C02D 210050 LD HL,5000H
1440 C030 110000 LD DE,0
1450 C033 01BF03 LD BC,03BFH
1460 C036 CD5C00 CALL LDIRM ; RESTAURA TELA
1470 C039 E1 POP HL
1480 C03A 22DCF3 LD (CSRY),HL ; RESTAURA POSIC. CURSOR
1490 C03D E1 POP HL ; RESTAURA REG.
1500 C03E D1 POP DE
1510 C03F C1 POP BC
1520 C040 C9 RET
1530 ;

```



```

1540 C041 2A2A2A2A MENSAG:DEFM '*****'
      C045 2A2A2A2A
      C049 2A2A2A2A
      C04D 2A2A2A2A
      C051 2A2A2A2A
1550 C055 2A2A2A2A DEFM '*****',13,10,10,9,9
      C059 2A2A2A2A
      C05D 2A2A2A2A
      C061 2A2A2A2A
      C065 2A2A2A2A
      C069 0D0A0A09
      C06D 09
1560 C06E 52455649 DEFM 'REVISTA CPU',13,10,10,9,9
      C072 53544120
      C076 43505500
      C07A 0A0A0909
1570 C07E 4A554E4B DEFM 'JUNHO 88',13,10,10,9,9
      C082 4F20383B
      C086 0D0A0A09
      C08A 09
1580 C08B 50524F47 DEFM 'PROGRAMAS RESIDENTES',13,10,10,9,9
      C08F 52414D41
      C093 53205245
      C097 53494445
      C09B 4E544553
      C09F 0D0A0A09
      C0A3 09
1590 C0A4 412E4C2E DEFM 'A.L. FREITAS',13,10,10,10,9,9
      C0A8 20465245
      C0AC 49544153
      C0B0 0D0A0A0A
      C0B4 0909
1600 C0B6 50524553 DEFM 'PRESSIONE UMA TECLA',13,10,10,9,9
      C0BA 53494F4E
      C0BE 4520554D
      C0C2 41205445
      C0C6 434C410D
      C0CA 0A0A0909
1610 C0CE 50415241 DEFM 'PARA SAIR.',13,10,10,10
      C0D2 20534149
      C0D6 522E0D0A
      C0DA 0A0A
1620 C0DC 2A2A2A2A DEFM '*****'
      C0E0 2A2A2A2A
      C0E4 2A2A2A2A
      C0E8 2A2A2A2A
      C0EC 2A2A2A2A
1630 C0F0 2A2A2A2A DEFM '*****',13,10,0
      C0F4 2A2A2A2A
      C0F8 2A2A2A2A
      C0FC 2A2A2A2A
      C100 2A2A2A2A
      C104 0D0A0D
1640 C107 ENDR: EQU $
1650 ;
1660 ; PROGRAMA INSTALADOR
1670 ; ENTRADA: &HD000
1680 ;

```

```

1690
1700          ;          ORG 00000H
1710 0000 F5  INSTAL: PUSH AF          ; SALVA REG.
1720 0001 C5          PUSH BC
1730 0002 D5          PUSH DE
1740 0003 E5          PUSH HL
1750 0004 CD6C00      CALL INITXT          ; INICIAL. TEXTO
1760 0007 21A2D0      LD HL,EXCT          ; TRANSF. PROG. EXECUTOR
1770 000A 11CAFF      LD DE,OFFCAH        ; PARA AREA LIVRE
1780 000D 012200      LD BC,ENDX-EXCT    ; NA RAM
1790 0010 ED80        LDIR
1800 0012 DBAB        IN A,(0ABH)        ; TRANSFERE PROG. RESIDENTE
1810 0014 32FDFF      LD (OFFFDH),A      ; P/ PAGINA LIVRE NA RAM
1820 0017 210040      LD HL,4000H        ; (MAIORES DETALHES VER ARTIGO
1830 001A 0603        LD B,3              ; SLOTS E EXPANSOES EM CPU
1840 001C DBAB        LOOP1: IN A,(0ABH)  ; NUMERO 1)
1850 001E C604        ADD A,4
1860 0020 32FEFF      LD (OFFFEH),A
1870 0023 D3AB        OUT (0ABH),A
1880 0025 3EAA        LD A,0ABH
1890 0027 77          LD (HL),A
1900 0028 56          LD D,(HL)
1910 0029 2F          CPL
1920 002A 77          LD (HL),A
1930 002B 5E          LD E,(HL)
1940 002C 7A          LD A,D
1950 002D 83          ADD A,E
1960 002E FEFF        CP OFFH
1970 0030 280C        JR Z,ACHOU
1980 0032 10E8        DJNZ LOOP1
1990 0034 3AFDFF      LD A,(OFFFDH)
2000 0037 D3AB        OUT (0ABH),A
2010 0039 E1          POP HL
2020 003A D1          POP DE
2030 003B C1          POP BC
2040 003C F1          POP AF
2050 003D C9          RET
2060 003E 2100C0      ACHOU: LD HL,RESIDE
2070 0041 110040      LD DE,4000H
2080 0044 010701      LD BC,ENDR-RESIDE
2090 0047 ED80        LDIR
2100 0049 3AFDFF      LD A,(OFFFDH)
2110 004C D3AB        OUT (0ABH),A
2120 004E 21CAFF      LD HL,OFFCAH      ; END. DE EXECUTOR RELOCADO
2130 0051 22D2FD      LD (HKEYA+1),HL  ; COPIA P/ O HOOK
2140 0054 3ECD        LD A,0CDH         ; CODIGO DE CALL
2150 0056 32D1FD      LD (HKEYA),A      ; COPIA P/ O HOOK
2160 0059 216CD0      LD HL,MENSG
2170 005C 7E          LOOP2: LD A,(HL)   ; IMPRIME MENSAGEM
2180 005D FE00        CP 0
2190 005F 2806        JR Z,ENDL2
2200 0061 CDA200      CALL CHPUT
2210 0064 23          INC HL
2220 0065 18F5        JR LOOP2
2230 0067 E1          ENDL2: POP HL
2240 0068 D1          POP DE
2250 0069 C1          POP BC

```

```

2260 D06A F1          POP AF
2270 D06B C9          RET
2280
2290
2300
2310 D06C 0D0A0A54     MENS6: DEFM 13,10,10,'TECLE [ESC] PARA ATIVAR',13,10
      D070 45434C45
      D074 205B4553
      D078 435D2050
      D07C 41524120
      D080 41544956
      D084 41520D0A
2320 D088 50524F47     DEFM 'PROGRAMA RESIDENTE...',7,13,10,10,0
      D08C 52414D41
      D090 20524553
      D094 4944454E
      D098 54452E2E
      D09C 2E070D0A
      D0A0 0A00
2330
2340
2350
2360
2370 D0A2 FE3A     EXCT: CP 3AH          ; TESTA SE E [ESC]
2380 D0A4 C0          RET NZ          ; VOLTA AO HOOK SE NAO
2390 D0A5 E5          PUSH HL
2400 D0A6 CD5601     CALL KILBUF      ; LIMPA BUFFER DE TECLADO
2410 D0A9 3EC9       LD A,0C9H        ; CODIGO RET
2420 D0AB 32D1FD     LD (HKEYA),A    ; COPIA P/ HOOK
2430 D0AE 3AFFEF     LD A,(OFFFEH)
2440 D0B1 D3AB       OUT (OABH),A    ; CHARVEIA SLOT
2450 D0B3 CD0040     CALL 4000H      ; CHAMA PROG. RESIDENTE
2460 D0B6 3AFDFF     LD A,(OFFFDH)
2470 D0B9 D3AB       OUT (OABH),A    ; CHARVEIA SLOT
2480 D0BB 3EC3       LD A,0C3H        ; CODIGO CALL
2490 D0BD 32D1FD     LD (HKEYA),A    ; COPIA P/ HOOK
2500 D0C0 E1          POP HL
2510 D0C1 3E04       LD A,4           ; RETORNA CARACT. SEM EFEITO
2520 D0C3 C9          RET
2530 D0C4          ENDX: EQU $

```

```

1000 * REVISTA CPU - JUNHO 88
1010 * PROGRAMAS RESIDENTES
1020 * A.L. FREITAS
1030 *
1040 * CODIGOS DO PROG. RESIDENTE
1050 *
1060 DATA C5,05,E5,2A,DC,F3,E5,21
1070 DATA 00,00,11,00,50,01,BF,03
1080 DATA CD,59,00,CD,C3,00,21,04
1090 DATA 01,22,DC,F3,21,41,40,7E
1100 DATA FE,00,2B,06,CD,A2,00,23
1110 DATA 18,F5,CD,9F,00,21,00,50

```

```

1120 DATA 11,00,00,01,BF,03,CD,5C
1130 DATA 00,E1,22,DC,F3,E1,D1,C1
1140 DATA C9,2A,2A,2A,2A,2A,2A,2A
1150 DATA 2A,2A,2A,2A,2A,2A,2A,2A
1160 DATA 2A,2A,2A,2A,2A,2A,2A,2A
1170 DATA 2A,2A,2A,2A,2A,2A,2A,2A
1180 DATA 2A,2A,2A,2A,2A,2A,2A,2A
1190 DATA 2A,00,0A,0A,09,09,52,45
1200 DATA 56,49,53,54,41,20,43,50
1210 DATA 55,00,0A,0A,09,09,4A,55
1220 DATA 4E,48,4F,20,3B,3B,00,0A
1230 DATA 0A,09,09,50,52,4F,47,52

```

```

1240 DATA 41,40,41,53,20,52,45,53
1250 DATA 49,44,45,4E,54,45,53,00
1260 DATA 0A,0A,09,09,41,2E,4C,2E
1270 DATA 20,46,52,45,49,54,41,53
1280 DATA 00,0A,0A,0A,09,09,50,52
1290 DATA 45,53,53,49,4F,4E,45,20
1300 DATA 55,40,41,20,54,45,43,4C
1310 DATA 41,00,0A,0A,09,09,50,41
1320 DATA 52,41,20,53,41,49,52,2E
1330 DATA 00,0A,0A,0A,2A,2A,2A,2A
1340 DATA 2A,2A,2A,2A,2A,2A,2A,2A
1350 DATA 2A,2A,2A,2A,2A,2A,2A,2A
1360 DATA 2A,2A,2A,2A,2A,2A,2A,2A
1370 DATA 2A,2A,2A,2A,2A,2A,2A,2A
1380 DATA 2A,2A,2A,2A,00,0A,00
1390 '
1400 ' CODIGOS DO PROG. INSTALADOR
1410 '
1420 DATA F5,C5,D5,E5,CD,6C,00,21
1430 DATA A2,D0,11,CA,FF,01,22,00
1440 DATA ED,80,DB,AB,32,FD,FF,21
1450 DATA 00,40,06,03,DB,AB,C6,04
1460 DATA 32,FE,FF,D3,AB,3E,AA,77
1470 DATA 56,2F,77,5E,7A,83,FE,FF
1480 DATA 28,0C,10,E8,3A,FD,FF,D3
1490 DATA AB,E1,D1,C1,F1,C9,21,00
1500 DATA C0,11,00,40,01,07,01,ED
1510 DATA B0,3A,FD,FF,D3,AB,21,CA
1520 DATA FF,22,D2,FD,3E,CD,32,D1

```

```

1530 DATA FD,21,6C,D0,7E,FE,00,28
1540 DATA 06,CD,A2,00,23,18,F5,E1
1550 DATA D1,C1,F1,C9,00,0A,0A,54
1560 DATA 45,43,4C,45,20,5B,45,53
1570 DATA 43,50,20,50,41,52,41,20
1580 DATA 41,54,49,56,41,52,00,0A
1590 DATA 50,52,4F,47,52,41,40,41
1600 DATA 20,52,45,53,49,44,45,4E
1610 DATA 54,45,2E,2E,2E,07,00,0A
1620 DATA 0A,00,FE,3A,C0,E5,CD,56
1630 DATA 01,3E,C9,32,D1,FD,3A,FE
1640 DATA FF,D3,AB,CD,00,40,3A,FD
1650 DATA FF,D3,AB,3E,C3,32,D1,FD
1660 DATA E1,3E,04,C9
1670 ' CARREGADOR DE CODIGOS
1680 ' PARA MEMORIA
1690 '
1700 CLS: KEY OFF: WIDTH 40
1710 FOR I=44C000 TO 44C106
1720 READ AS: A=VAL("4H"+AS)
1730 POKE I,A
1740 NEXT I
1750 FOR I=44D000 TO 44D0C3
1760 READ AS: A=VAL("4H"+AS)
1770 POKE I,A
1780 NEXT I
1790 PRINT"PARA INSTALAR:"; PRINT
1800 PRINT"DEF USB=44D000"; PRINT
1810 PRINT"A=USR(0)"

```



**Solicite os programas constantes desta revista gravados em disco de 5 1/4", nao perdendo tempo com a digitacao.**

**Para receber o disco em sua residencia, envie um cheque no valor de Cz\$ 1.000,00, nominal a Aguia Informatica.**

# Estação de trabalho

JOSÉ AGUILERA

A popularização do uso dos computadores tem levado fabricantes e usuários a se preocuparem cada vez mais com os aspectos físicos, biológicos e psicológicos que, além das características técnicas do equipamento, influenciam o trabalho de computação.

O estudo das interrelações entre o corpo humano e os instrumentos de trabalho para aperfeiçoar o seu desenho é conhecido como Ergonomia (do grego *ergon* = trabalho). No nosso caso, esse estudo engloba equipamento, mobiliário e o próprio ambiente, visando criar condições que permitam eficiência sem fadiga.

As condições que se seguem pretendem dar uma rápida visão sobre o assunto e mostrar como certas recomendações próprias do trabalho profissional podem ser aplicadas ao uso do microcomputador pessoal para conseguir que longas sessões de digitação, processamento de textos ou mesmo de jogos, sejam realizadas confortavelmente e sem cansaço.

## EQUIPAMENTO

É através do teclado e do monitor que nos comunicamos com o computador a maior parte do tempo e são os dois componentes que mais diretamente permitem o conforto ou desconforto do operador.

Existe equipamento que inclui num gabinete único a CPU, o monitor e o teclado, mas a apresentação mais popular nos microcomputadores parece ser a da CPU, monitor e teclado separados, ou CPU e teclado num gabinete e monitor separado.

## TECLADO

A tendência dos fabricantes, inclusive dos aparelhos mais econômicos, é de aproximar o mais possível o formato dos teclados com o das máquinas de escrever elétricas, acrescentando teclas especiais, e, até, teclados numéricos. Aos poucos, foram abandonadas as tecladas tipo "chiclete" e, a não ser por razões especiais de manutenção e higiene, quase ninguém utiliza mais o teclado de membrana.

A disposição, forma, suavidade e textura das teclas deve produzir uma sensação agradável e de segurança ao operador. O "toque" das teclas, que, às vezes, pode tomar um caráter subjetivo, é um fator que deve ser levado em consideração, principalmente quando se trata de processamento de textos.

Como, geralmente, é nosso bolso quem orienta nossa compra, somente depois do uso do equipamento é que sentimos que alguma coisa poderia ter sido melhorada. Cabem, no entanto, algumas providências que podem facilitar o trabalho:

- Mantenha o click do teclado ligado. Isto aumenta a sua confiança.

- Situe o teclado um pouco afastado da beirada da mesa, a fim de deixar um espaço para descansar os pulsos.

- Caso sinta as teclas muito altas com relação à superfície da mesa, utilize um apoio para os pulsos, colocado na frente do teclado com uma altura de, mais ou menos, 2,5 cm.

## MONITOR

É através da tela de vídeo que o com-

putador se comunica conosco, e parecer sido o motivo de queixa mais freqüente por parte dos operadores. Como a permanência prolongada em frente a um monitor constitui agressão para com os olhos, muitos estudos têm sido realizados para minimizar seus efeitos.

Os primeiros monitores apresentavam caracteres brancos sobre fundo preto ou inverso, mas após o uso mais ou menos prolongado, causavam irritação nos olhos. Os monitores de fósforo verde apareceram como uma solução e, até agora, são os mais populares, apesar de existirem pesquisas que parecem mostrar que a cor amarelo-âmbar seria a mais adequada.

Os monitores profissionais têm em geral, tela de vídeo de dez a quatorze polegadas e possuem controles de contraste, brilho, vídeo invertido, quadro reduzido, etc., de modo que o operador possa regulá-los.

O uso de aparelhos de televisão como monitores se justifica como uma maneira de se iniciar a montagem de um equipamento pessoal, mas, quando se pretende realizar um trabalho mais sério, um monitor profissional é indispensável.

O uso de televisores adaptados ou com entrada de vídeo composto, significam um passo à frente. Neste caso, televisores coloridos são convenientes para a utilização com editores gráficos ou com programas nos quais as cores são fundamentais. Os monitores coloridos RGB ainda são muito caros para um esquema doméstico.

Finalmente, o uso de filtros da cor verde ou âmbar em televisores branco e preto pode se converter em arma de dois

gumes. Com a limpeza e o manuseio, o plástico acaba perdendo a transparência e produzindo imagens duplas ou fora de foco, que se tornam motivo de fadiga.

## MOBILIÁRIO

A mesma preocupação que se tem para com o equipamento deve existir com relação ao mobiliário que será utilizado no trabalho com o computador.

Existe uma grande semelhança entre o ato de digitar e o de bater à máquina. Por isto, de forma geral, móveis confortáveis para datilografia são confortáveis para computação.

## CADEIRA

De pouco adianta o investimento feito com o equipamento se, ao cabo de uma hora de trabalho, estamos com as costas ou os ombros doloridos e sem vontade de continuar em consequência do uso de uma cadeira inadequada. Uma cadeira para computador deve ter assento e encosto estofados, altura regulável, encosto baixo, de preferência também regulável. Deve ser giratória e apoiada sobre rodízios. A base de cinco pés é mais estável que a base de quatro.

## MESA

Em se tratando de um equipamento que integre num gabinete único a CPU, o teclado e o monitor, ou que permita a colocação do monitor em cima da CPU, uma mesa de datilografia com suficiente espaço pode ser o bastante. O importante é

que o teclado deve ficar na altura usada para a máquina de escrever e o monitor ligeiramente mais alto. Existem mesas apropriadas que possuem suportes com diferentes alturas, fixos ou reguláveis.

Acontece com frequência que o microcomputador é instalado num pequeno espaço que se conseguiu arrumar em casa ou no escritório. Neste caso, é necessária a adaptação às condições existentes, levando em consideração algumas recomendações:

O teclado deve ficar na altura ou ligeiramente abaixo dos cotovelos. A mesa com 65 a 68 cm. (Um teclado colocado sobre uma escrivaninha comum pode se tornar um instrumento de tortura).

— É conveniente que a mesa para o teclado seja suficientemente grande para permitir o descanso dos pulsos e deixar espaço para o uso do mouse. Utilizar o mouse sobre uma escrivaninha comum torna-se cansativo porque a altura da mesa dificulta o movimento livre do braço.

— A distância entre os olhos e o monitor deve ficar entre 45 e 65 cm.

## AMBIENTE DE TRABALHO

As condições de iluminação, temperatura, nível de barulho e a própria decoração do ambiente de trabalho são fatores que influenciam conforto dos operadores e sua eficiência.

O local de trabalho deverá ser afastado do ruído do trânsito, pintado com cores claras e neutras e, em se tratando de instalações profissionais, deverá ter controle de temperatura e umidade.

Quanto à iluminação, são três os tipos

de luz que devem ser levados em consideração: luz ambiental, luz da área de trabalho e a luz proveniente da tela de vídeo do monitor. A luz ambiental deverá ser suave de modo a permitir que o operador descanse os olhos desviando a vista do monitor ou da área de trabalho, que deverá ser mais iluminada. Uma arrumação cuidadosa deverá ser feita para evitar reflexos das fontes de luz, de janelas ou objetos brilhantes na tela.

Das condições de iluminação dependerá o grau de fadiga dos olhos do operador.

## CONSIDERAÇÕES FINAIS

A instalação de uma estação de trabalho com finalidade profissional exige o cumprimento de normas e recomendações nem sempre aplicáveis quando se trata da adaptação de um pequeno espaço em casa ou no escritório. Vale a pena, no entanto, levantar alguns pontos que podem melhorar a sua eficiência e satisfação no uso do microcomputador:

— Aplique, no possível, as orientações dedicadas ao campo profissional.

— Use uma cadeira de datilografia mesmo para trabalhos esporádicos.

— Use um monitor de fósforo verde ou âmbar para trabalhos mais sérios.

— Mantenha em ordem a sua estação de trabalho. Coloque etiquetas de identificação nos cabos e fios. Enrole e prenda o excedente dos fios.

— Lembre-se que o equipamento determina as suas possibilidades técnicas, mas a sua eficiência dependerá das suas condições de trabalho.

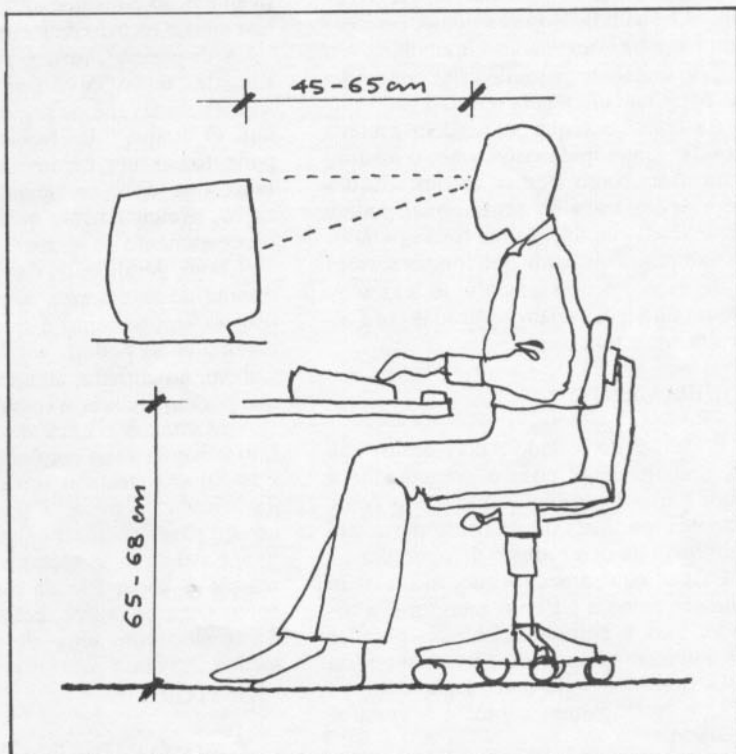
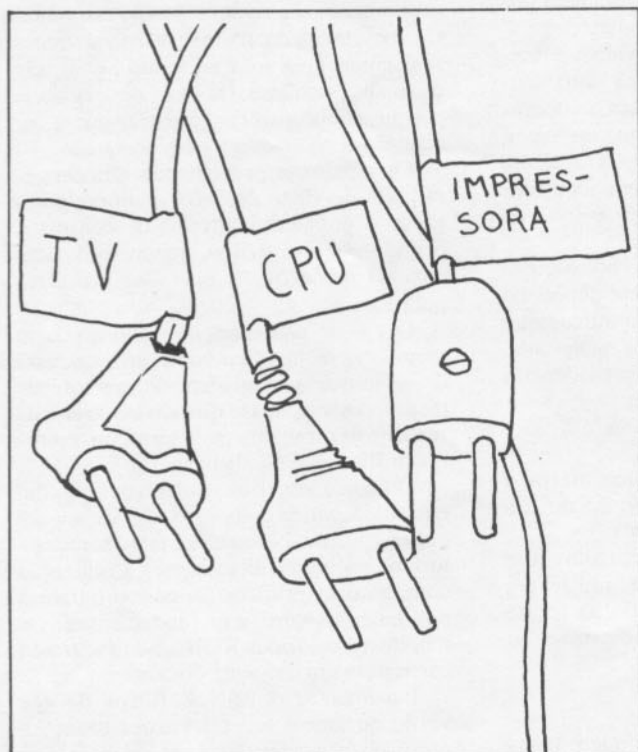

# A trilha 0

GONÇALO R. F. MURTEIRA

Com o início da comercialização dos drives para a linha MSX, um novo horizonte foi aberto para os usuários desta linha de equipamentos.

A operação com disco não oferece dificuldade de tipo algum, possuindo comandos simples e de fácil assimilação.

Podemos dizer que a trilha 0 é alma do disquete e, por esta razão, resolvemos fornecer maiores informações sobre esta parte vital do disco para que você tenha maiores condições para resolver os problemas que lhe venham a aparecer, tal como recuperar um arquivo deletado acidentalmente.

Após formatarmos um disco no MSX DOS, o mesmo será dividido conforme ilustra a figura

Às vezes, ao formatarmos um disco, pode acontecer que não obtenhamos a capacidade total de armazenamento. Quando isto ocorre, é porque o computador, ao efetuar a verificação da formatação, encontrou alguma trilha não apta para uso, eliminando-a para que não se venha a ter surpresas no futuro.

Podem ocorrer que o dano no disco ocorra na trilha 0, fazendo com que não se possa utilizar mais aquele disco. Um exemplo prático desta situação é quando tentamos obter o diretório de um disco formatado e conseguimos a mensagem de erro de entrada e saída.

## O DIRETÓRIO

O diretório está alocado na trilha 0, nos setores de 5 a 8, caso o disco esteja formatado em face simples, ou nos setores de 5 a 8 do lado 0 e de 0 a 2 do lado 1, caso a formatação do disco seja de face dupla.

Como já é conhecido, os micros da linha MSX e IBM PC são compatíveis a nível de organização de disco. Devido a esta particularidade, algumas informações disponíveis no diretório do MSX não são utilizadas, como é o caso do atributo e hora de gravação.

Ao formatarmos um disco, definimos, também, o espaço fixo reservado para o diretório. Este espaço é de 7 setores para os discos de face dupla ou de 4 setores para formatação em face simples.

Cada setor tem capacidade para armazenar 512 bytes. Portanto, o diretório pode armazenar até 112 nomes de arquivos

em discos de face dupla ou 64 em discos de face simples.

Assim sendo, se você possuir 112 arquivos gravados em um disco de face dupla, mesmo que ainda exista espaço disponível, você não conseguirá gravar o 113º programa, pois não haverá mais espaço disponível no diretório para o armazenamento das informações referentes aquele arquivo. Neste caso, você será informado pelo sistema operacional através da mensagem diretório cheio.

## PROTEÇÃO DE PROGRAMAS

No IBM-PC temos a facilidade de poder proteger um programa contra os olhares dos curiosos e, assim, tentar evitar a cópia.

Para fazermos o mesmo no MSX, basta mudarmos o byte referente ao tributo para qualquer valor entre 04H e 07H.

Com este procedimento, o programa poderá ser lido, mas não aparecerá se for solicitado o diretório do disco.

## RECUPERAÇÃO DE PROGRAMAS

Pode acontecer que, acidentalmente, você apague um arquivo e deseje recuperá-lo. Se, após apagar um arquivo, você não tiver efetuado nenhuma gravação no disco, poderá recuperá-lo, pois o comando que apaga um arquivo simplesmente troca o primeiro caracter do nome por E5H.

Para recuperarmos o arquivo basta trocarmos novamente o primeiro caracter pelo código original.

Sobre a trilha 0 de um disco ainda existe muito para se falar e ela será tema de outros artigos de edições futuras.

	Face simples	Face dupla
Nº de trilhas	40	40
Número de setores por trilha	9	9
Número de setores por disquete	360	720
Número de setores disponíveis	351	708
Número de setores reservados	9	12
Número de setores do boot	1	1
Número de setores do FAAT	4	4
Número de setores do diretório	4	7

# Impressão Dupla

J. L. FONSECA

Você já deve ter tido a necessidade de efetuar o reforço de um texto impresso.

A rotina que apresentamos foi baseada em um programa publicado no livro "Cem dicas para MSX", na página 120, da Editora Alpeh, no qual efetuamos alterações.

O programa permite que o usuário selecione o número de colunas e o número de vezes que a cabeça de impressão deverá efetuar um reforço do texto, imprimindo novamente os pontos já impressos.

Portanto, com este programa, você pode fazer com que as suas listagens ou textos sejam impressos com mais qualidade e contraste.

O efeito obtido é diferente de uma impressão em qualidade de carta, na qual cada ponto é impresso duas vezes, mas havendo um ligeiro espaçamento entre cada ponto.

```
115 SCREEN 0: CLEAR 200, &HE000
116 PRINT: PRINT: PRINT
117 PRINT "CARACTERES POR LINHA ";
118 INPUT C
119 IF C < 1 OR C > 255 THEN GOTO 1160
120 PRINT "NUMERO DE PASSAGENS ";
121 INPUT P
122 IF P < 1 OR P > 255 THEN GOTO 1200
123 FOR K = &HE000 TO &HE073
124 READ A$: POKE K, VAL("&H"+A$)
125 NEXT K
126 POKE &HE022, C
127 POKE &HE045, P
128 DEFUSR0 = &HE066
129 I = USR0(0)
1000 DATA F5, C5, D5, E5, DD, E5, DD, 21
1010 DATA 65, E0, FE, 0D, 28, 4D, FE, 0A
1020 DATA 28, 13, 06, 00, DD, 4E, 00, 21
1030 DATA 66, E0, 09, 03, DD, 71, 00, 77
1040 DATA 79, FE, 00, 20, 36, 3E, C9, 32
1050 DATA B6, FF, 0E, 00, DD, 46, 00, 78
1060 DATA B0, 28, 15, 21, 66, E0, 7E, CD
1070 DATA A5, 00, 23, 10, F9, 3E, 0D, CD
1080 DATA A5, 00, 0C, 79, FE, 00, 20, E4
1090 DATA 3A, 65, E0, B7, 3E, 0A, C4, A5
1100 DATA 00, 0E, 00, DD, 71, 00, 3E, C3
1110 DATA 32, B6, FF, DD, E1, E1, D1, C1
1120 DATA F1, 33, 33, B7, C9, 00, F3, 21
1130 DATA 00, E0, 22, B7, FF, 3E, C3, 32
1140 DATA B6, FF, FB, C9, 00, FF, 00, FF
```

## ASSINE CPU

PARA EFETUAR A ASSINATURA DA REVISTA CPU, ENVIE OS SEUS DADOS PARA FATURAMENTO. NAO SERA' NECESSARIO O ENVIO DE DINHEIRO NO MOMENTO. A COBRANCA FICA A CARGO DO BANCO BAMERINDUS. O VALOR DA ASSINATURA POR 6 MESES E' DE Cz\$ 1.800,00 (HUM MIL E OITOCENTOS CRUZADOS).



# Programação gráfica em SCREEN 1

SÍLVIO CHAN

Que tal fazer gráficos instantâneos em uma tela de texto?

A princípio, você deve estar pensando que estou propondo algo impossível. Não nego que você esteja parcialmente correto. No entanto, o que este artigo pretende ensinar, não é nada menos do que uma das técnicas mais utilizadas na confecção de telas e cenários gráficos nos jogos em Assembler, os quais você certamente deve ter em casa.

A principal vantagem desta técnica é a rapidez com que as telas são desenhadas. Esta técnica se baseia na criação de blocos gráficos que podem ser coloridos com as cores do MSX. No nosso caso, a criação destes blocos será feita em SCREEN 1, que é uma tela de texto do MSX.

Para compreender o modo como são criados os blocos, é preciso entender o funcionamento das tabelas de Formas dos Caracteres e de cores do SCREEN 1, já que os blocos serão formados através da alteração do desenho de cada caracter. Isto significa que podemos criar, nada menos, do que 255 tipos diferentes de blocos.

O desenho de cada caracter é armazenado na tabela de forma em grupos de oito bytes. Sua extensão é de 2 Kb.

A tabela de cores armazena em um byte a cor de um grupo de oito caracteres.

Como no MSX existem 256 caracteres, esta tabela possui a extensão de 32 bytes. O valor contido em cada um destes bytes é calculado pela seguinte fórmula:

$$V = 16 * CE + CF,$$

onde CE é a cor de frente e CF é a cor de fundo.

Para livrar os leitores do trabalho de calcular os endereços e respectivos valores, este artigo é acompanhado de um programa muito eficiente para a criação dos blocos gráficos.

Após digitá-lo, salve-o e execute.

## O PROGRAMA

Ao rodar o programa o micro perguntar-lhe-á se você deseja carregar um banco de blocos ou se deseja ir direto para o editor. Caso já exista um banco de blocos na memória, também surgirá a opção para poder utilizá-lo. Em seguida, aparecerá um menu. Para efetuar a escolha da opção desejada, você deverá utilizar a seta para baixo e posicionar a barra de espaço na opção desejada.

Depois de ter editado o seu banco, salve-o. Para recomençar o programa, pressione F1 e, para sair, F2.

Para utilizar um banco já gravado, digite BLOAD "nome do banco", r. Após o carregamento, os caracteres serão automaticamente modificados, devido a uma rotina em Assembler existente no final do programa que faz exatamente isto.

Com o banco já carregado na memória, basta usar a instrução PRINT para imprimir os blocos desejados (caracteres) na tela.

Caso você mude acidentalmente de tela, basta digitar:

```
DEFUSR = &hE813:A = USR (0) ou  
DEEUSR = &hD813:A = USR (0)
```

para quem estiver utilizando disco.

Programas criados para manipular o banco de caracteres, como por exemplo jogos, aplicativos e adventures, devem ter suas extensões calculadas para não apagarem o banco.

Os usuários de disco devem efetuar as seguintes alterações:

Linha 90 – alterar o valor das variáveis E1, E2, E3 e E4 para &hDOOO, &hD82E, &hD813 e &hD7F1, respectivamente.

Linha 150 – troque &hEO por &hOO e &hE7 por &hD7.

```
20 ' Gerador de Caracteres  
30 '  
40 ' Silvio Chan -- 1988  
60 '  
70 ' INICIALIZA - E1 - END. INICIAL - E  
2- END. FINAL - E3- END. EXEC. - E4 - E  
ND. TAB. CORES  
80 '  
90 CLEAR:KEYOFF:COLOR7,1,1:SCREEN1,2,1:  
WIDTH30:E1=&HE000:E2=&HE82E:E3=&HE813:E  
4=&HE7F1:DEFUSR=E3  
100 LOCATE0,10:IFPEEK(E3)=&HCDTHENPRINT  
" <m> Caracteres na Mem'ria <l> Lo  
ad <i> Inicia"ELSEPRINT" <l> Loa  
d <i> Inicia"  
110 GOSUB1190:IFA#="I"ORA#="L"THENCLS:B  
LOAD"cas:",R:GOTO160  
120 IFA#="i"ORA#="I"THENCLS:GOTO160  
130 IF(PEEK(E3)=&HCD)ANDA#="m"ORA#="M"  
HENA=USR(0):GOTO160  
140 GOTO110  
150 DATA CD,6F,0,11,0,0,21,0,E0,1,F0,7,  
CD,5C,0,11,0,20,21,F1,E7,1,20,0,CD,5C,0  
,C9  
160 FORI=E3TOE2:READA#:POKEI,VAL("&H"+A  
#):NEXT  
170 LOCATE0,10:PRINT"PROGRAMA GERADOR D  
E CARACTERES"  
180 '  
190 ' CRIA SPRITES REPRESENTATIVOS  
200 '  
210 FORT=0TO3:A#="":B#="":FORI=0TO15:RE  
ADA:A#=#+CHR$(A):NEXTI:FORI=0TO15:READ  
B:B#=#+CHR$(B):NEXTI:SPRITE$(T)=A#+B#:  
NEXT  
220 DATA 255,128,128,128,140,140,128,12  
8,143,144,160,255,249,241,249,255
```

```

230 DATA 255,1,1,1,49,49,1,1,241,9,5,25
5,159,143,159,255
240 DATA 255,252,243,239,216,192,192,19
2,216,216,221,222,223,231,248,255
250 DATA 255,63,207,247,27,3,3,3,27,27,
155,219,251,231,31,255
260 DATA 255,128,191,190,188,188,185,18
5,176,176,179,179,179,191,128,255
270 DATA 255,1,253,125,61,61,157,157,13
,13,205,205,205,253,1,255
280 DATA 255,254,252,249,243,243,243,25
5,255,255,255,255,255,255,255
290 DATA 255,63,31,207,231,231,231,199,
143,31,63,63,255,63,63,255
300 ONKEYGOSUB1250,1150:KEY(1)ON:KEY(2)
ON
310 SPRITE$(4)=STRING$(32,255)
320 '
330 ' MOSTRA MENU PRINCIPAL
340 '
350 GOSUB1090:FORI=1TO4:PUTSPRITEI-1,(4
0,I#40),15,I-1:NEXT:PUTSPRITE4,(40,40),
12,4
360 LOCATE7,6:PRINT"Salvar caracteres":
LOCATE7,11:PRINT"Colorir o caractere"
370 LOCATE7,16:PRINT"Redefinir o caract
ere":LOCATE7,21:PRINT"Codigo dos caract
eres":X=40
380 '
390 ' SELECIONA UMA OPCAO
400 '
410 IFSTRIG(0)=-1THEN450
420 IFSTICK(0)=5ANDX<160THENX=X+40ELSEI
FX=160ANDSTICK(0)=5THENX=40ELSE410
430 PUTSPRITE4,(40,X),12,4:FORI=0TO150:
NEXT
440 GOTO420
450 X=X/40
460 ONXGOSUB510,640,820,980
470 GOTO350
480 '
490 ' GRAVAD DOS CARACTERES
500 '
510 GOSUB1100:GOSUB1090
520 IFINKEY#<>"THEN520
530 GOSUB1090:INPUT"Nome do programa (6
)":N#
540 IFN#=""THEN530
550 PRINT:PRINT" Espere um instante
560 FORI=0TO2032:POKEE1+I,VPEEK(I):NEXT
570 FORI=8192TO8223:A=E4+(I-8192):POKEA
,VPEEK(I):NEXT
580 PRINT" ok!!"
590 BSAVEN#E1,E2,E3
600 GOTO1190
610 '
620 ' COLORIR CARACTERES
630 '
640 GOSUB1100:GOSUB1090:N=0:V=8192
650 IFINKEY#<>"THEN650
660 PRINT"Verifique o conjunto de carac
-teres a ser colorido atravesdas seta
s. "
670 IFSTRIG(0)=-1THEN710
680 IFSTICK(0)=3ANDN<246THENN=N+8:V=V+1
ELSEIFSTICK(0)=3ANDN>=246THENN=0:V=8192
690 IFSTICK(0)=7ANDN>0THENN=N-8:V=V-1EL
SEIFSTICK(0)=7ANDN=0THENN=247:V=8223
700 FORI=0TO7:VPOKEBASE(5)+289+I,N+I:N
EXT:GOTO670
710 IFINKEY#<>"THEN710
720 LOCATE0,14:INPUT"Cor de frente (0-1
5) ";CA
730 LOCATE0,16:INPUT"Cor de fundo (0-15
) ";CF
740 IFCA<0ORCA>15ORCF<0ORCF>15THEN640
750 B=16#CA+CF:VPOKEV,B
760 LOCATE0,21:PRINT" Continua a color
ir (s/n)"
770 IFINKEY#<>"THEN770
780 A#=#INKEY#:IFA#=#S"ORA#=#S"THEN640EL
SEIFA#=#N"ORA#=#N"THENRETURNELSE780
790 '
800 ' REDEFINE CARACTERE
810 '
820 GOSUB1100:GOSUB1090
830 IFINKEY#<>"THEN830
840 INPUT"Codigo ASCII (0-254) ";C
850 IFC>254ORC<0THEN820
860 V=C#8:FORJ=0TO7
870 A$(J)=BIN$(VPEEK(J+V)):B=LEN(A$(J))
880 IFB<8THENLETA$(J)=LEFT$("00000000",
8-LEN(A$(J)))+A$(J)
890 VPOKEBASE(5)+161,C:NEXTJ:LOCATE0,7
900 FORJ=0TO7:PRINTA$(J),"00000000":NEX
TJ
910 FORI=0TO7:LOCATE13,I+7:LINEINPUTA#
920 P#=#STR$(VAL("&B"+RIGHT$(A#,8))):VPO
KEI+V,VAL(P#):NEXT
930 LOCATE0,20:PRINT" Continua a redef
inir (s/n)"
940 A#=#INKEY#:IFA#=#S"ORA#=#S"THEN820EL
SEIFA#=#N"ORA#=#N"THENRETURNELSE940
950 '
960 ' CONSULTA TABELA ASCII
970 '
980 GOSUB1100:GOSUB1090
990 FORI=0TO32:PRINTI;" ";CHR$(I)+CHR#
(I+64);:NEXT
1000 IFINKEY#<>"THEN1000
1010 A#=#INKEY#:IFA#<>CHR$(32)THEN1010EL
SEN=33
1020 GOSUB1090:FORI=NTON+31:PRINTI;" "
;CHR$(I);:NEXT
1030 IFINKEY#<>"THEN1030
1040 A#=#INKEY#:IFA#<>CHR$(32)THEN1040EL
SEN=N+32
1050 IFN=225THEN1060ELSE1020
1060 GOSUB1090:FORI=225TO254:PRINTI;" "
;CHR$(I);:NEXT
1070 A#=#INKEY#:IFA#<>CHR$(32)THEN1070EL
SERETURN
1080 GOTO1080
1090 CLS:PRINT"Gerador/MSX - Revista C
PU 02 ";STRING$(30,195):RETURN
1100 FORI=0TO4:PUTSPRITEI,(-32,-32):NEX
T:RETURN
1110 GOSUB1190:GOTO510
1120 '
1130 ' FINALIZA PROGRAMA - KEY 2
1140 '
1150 SCREEN0:END
1160 '
1170 ' ROTINA DE LEITURA DO TECLADO
1180 '
1190 IFINKEY#<>"THEN1190
1200 LOCATE8,20:PRINT"Pressione Tecla"
1210 A#=#INKEY#:IFA#=""THEN1210ELSERETUR
N
1220 '
1230 ' REEXECUTA O PROGRAMA - KEY 3
1240 '
1250 SCREEN1:RUN

```

# MÁXIMAS E MÍNIMAS

J. L. FONSECA

Na coluna de hoje, vamos falar sobre um problema que muitas vezes nos aparece quando o nosso programa exige uma entrada de dados pelo teclado.

Muitas vezes o usuário digita algo errado e o programa, ao tentar usar o dado errado, pára com uma mensagem de erro.

Ora, um programa não deve parar devido a erros na entrada, devendo, em vez disso, fazer uma crítica da entrada e dar ao usuário a oportunidade de dar a entrada correta.

Temos dois tipos distintos de entradas com que nos preocupamos: as numéricas e as alfanuméricas. No primeiro caso, devemos verificar se o valor fornecido está dentro da faixa permitida para o mesmo programa. No segundo caso, devemos verificar o comprimento da string.

Em qualquer dos casos é uma boa idéia apresentar na tela o campo onde se dará a entrada com algum tipo de caracter, como o ponto, por exemplo, para indicar o número de posições possíveis, não devendo ser possível ao usuário sair do campo.

Este tipo de preocupação pode parecer excesso de cuidado, mas é, na verdade, um modo simpático de guiar a pessoa que está usando o seu programa pela primeira vez, além de tornar mais difícil que uma entrada errada se infiltre e pare o seu programa com uma mensagem de erro, que, em geral, não explica muito sobre a causa.

No MSX temos vários comandos e funções que nos ajudam nesta tarefa. Para a entrada de dados, temos a função INKEYS que nos permite fazer a crítica de cada caracter à medida que o mesmo é digitado. Podemos, por exemplo, não aceitar a digitação de letras num campo numérico ou não permitir que um campo alfanumérico tenha mais que o comprimento permitido.

Muitos leitores já devem estar reclamando que a função INKEYS só permite a entrada para variáveis alfanuméricas e, assim mesmo, só de um caracter por vez. No entanto, esta aparente desvantagem é a sua principal virtude, pois, assim, nos permite editar a entrada e, nos casos de valores numéricos testar a sua validade ao nível de cada dígito sem o perigo de erros de formato ou de valor.

Como exemplo, damos, a seguir duas listagens de rotinas de entrada de dados: uma para números inteiros e outra para cadeias de caracteres.

Estas rotinas não são as melhores ou mais eficientes, mas servem para dar uma idéia do que é possível fazer, indicando o caminho para quem quiser usá-las na sua forma original ou modificadas de modo a se adaptarem melhor à aplicação em uso.

```
10 ' REVISTA CPU
20 ' MAXIMAS E MINIMAS
30 ' J.L. FONSECA
40 ' ROTINAS 1 E 2
50 '
90 CLS
1000 ' ROTINA PARA ENTRADA DE STRINGS
      COM EDICAO
1010 ' CO,LI COLUNA E LINHA EM QUE SE
      QUER A ENTRADA
1020 ' IN COMPRIMENTO MAXIMO DA
      STRING
1030 ' IS$ STRING ONDE ESTA A SAIDA
1040 LOCATE CO,LI : FOR II=1 TO IN :
      PRINT ". "; NEXT II : IS$=""
1050 LOCATE CO,LI : IP=1
1060 II$=INKEY$ : IF II$="" THEN GOTO
      1060
1070 IF II$=CHR$(8) OR II$=CHR$(127)
      THEN GOSUB 3030 : GOTO 1060
1080 IF II$=CHR$(13) OR IP>IN THEN
      RETURN
1090 IF II$<CHR$(32) OR II$>CHR$(127)
      THEN GOTO 1060
1100 PRINT II$ ; IS$=IS$+II$ : IP=IP+1
      : GOTO 1060
2000 ' ROTINA PARA ENTRADA DE NUMEROS
      INTEIROS
2010 ' TUDO COMO NA ROTINA ANTERIOR
      EXCETO QUE A SAIDA SE DA POR IIZ
```

```
2020 ' MA,MI VALORES MAXIMOS E MINIMOS
      QUE A ENTRADA PODE TER
2030 IN=6
2040 LOCATE CO,LI : FOR II=1 TO IN :
      PRINT ". "; NEXT II : IS$=""
2050 LOCATE CO,LI : IP=1
2060 II$=INKEY$ : IF II$="" THEN GOTO
      2060
2070 IF II$=CHR$(8) OR II$=CHR$(127)
      THEN GOSUB 3030 : GOTO 2060
2080 IF II$=CHR$(13) OR IP>IN THEN 2110
2085 IF II$="-" AND IP=1 THEN GOTO 2100
2090 IF II$<CHR$(48) OR II$>CHR$(57)
      THEN GOTO 2060
2100 PRINT II$ ; IS$=IS$+II$ :
      IP=IP+1 : GOTO 2060
2110 II=VAL(IS$) : IF II>=MI AND II<=MA
      THEN RETURN
2120 LOCATE CO,LI : IF II<MI THEN PRINT
      "BAIXO"
2130 IF II>MA THEN PRINT "ALTO"
2140 FOR II=1 TO 256 : NEXT II : LOCATE
      CO,LI : GOTO 2000
3000 '
3010 ' ROTINA PARA TRATAR DO DELETE
3020 '
3030 IF IP=1 THEN RETURN
3040 IP=IP-1 : LOCATE IP+CO-1,LI :PRINT
      ". " : LOCATE IP+CO-1,LI
3050 IS$=LEFT$(IS$,IP-1):RETURN
```

# Múltipla Escolha

CARLOS E. A. MOREIRA

## BUBBLE SORT EM BASIC

```
1000 REM BUBBLE SORT
1005 REM MSX SYSTEMS
1010 REM DEVEM SER PASSADAS
AS SEGUINTE
1015 REM VARIÁVEIS A ESTA RO-
TINA:
1020 REM ITEM - VETOR A ORDE-
NAR
1025 REM CONT - NO. DE ELEMEN-
TOS
1030 REM
1040 FOR A%=1 TO COUNT-1
1050 FOR B%=COUNT-1 TO A
STEP-1
1060 IF ITEM (B%) > ITEM (B%+1)
THEN SWAP ITEM (B%), ITEM
B%+1)
1070 NEXT B,A
```

## BUBBLE SORT EM PASCAL

```
{ na definição de variáveis devem estar
as linhas abaixo }
var
  a, b, temp, conta: integer;
  item: array [1..XX] of TIPO
  { XX é o n° de elementos do vetor e
TIPO é o tipo da variável: inteiro, real,
etc. }
  { a rotina ordenadora se encontra abai-
xo }
  { conta é a variável que armazena o n°
de elementos do vetor }
```

```
for a:=1 to conta-1 do
  for b:=conta-1 downto a do
    if (item[b] > item [b+1]) then
      begin
        temp:=item [b];
        item [b]:=item [b+1];
        item [b+1]:=temp;
      end;
```

## BUBBLE SORT EM C

Seguindo a estrutura da linguagem C, apresento uma função para a ordenação.

A variável item é um ponteiro para um vetor interno. Count é uma variável inteira contando o número de elementos do vetor.

Estes valores devem ser passados para a função na sua chamada /\*.

```
Void bubble (item, count)
int count,
  *item;
{
int a,
  b,
  t;
for (a=1; a < count; ++ a) {
  for (b=count-1; b > item [b])
    { t = item [b-1];
      item [b-1] = item [b];
      item [b] = t;
    }
}
```

A idéia desta seção surgiu com o aparecimento de compiladores de outras linguagens para o MSX. Já encontramos com facilidade pelo menos um compilador de linguagem C e um compilador Pascal para o MSX.

Aqui, mostraremos um método de ordenação que, apesar de não ser muito rápido, é bem simples e funcional para a maioria dos casos. O método é o "bubble sort", ou seja, ordenação tipo bolha, tendo surgido o nome da comparação do método em que os valores a serem ordenados sobem a lista de valores com o fato de uma bolha subir à superfície da água (estranho, não é mesmo?). A rotina de ordenação é apresentada em Basic, Pascal e C, não tendo esta seção o objetivo de ensinar qualquer uma destas linguagens, mas, somente, apresentar rotinas para o usuário selecionar aquela que mais se enquadrar ao seu conhecimento. Bom proveito!

O algoritmo é o seguinte: a lista é pesquisada do início ao final. Cada vez que um valor mais alto da lista se encontra numa posição baixa, este é deslocado, trocado com o seguinte. O método se repete até que toda a lista esteja ordenada.

# CPU

# LEIA PARTICIPE ASSINE

**CURSO DE MÚSICA MSX – Teoria e Prática**  
 Editora ALEPH – 1988 – Barbieri e Piazzi

O "CURSO DE MÚSICA MSX" é um livro escrito para o usuário que quer aprender música usando como instrumento musical um micro MSX.

Além do caráter marcadamente didático da obra, chama a atenção do leitor o excelente trabalho de ilustração. O livro é fartamente ilustrado e cada tópico de teoria é acompanhado de exemplos e exercícios práticos. Abaixo, podemos observar a ilustração da página 97 do livro, gerada por um programa que transforma o teclado do micro num piano.

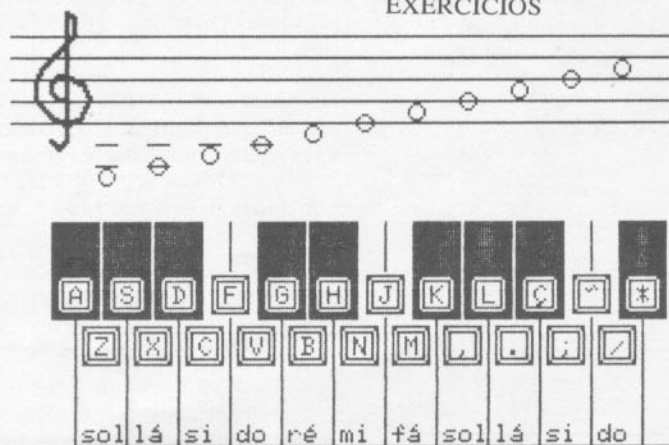

A grande vantagem do leitor ao usar um MSX como instrumento musical é a eliminação do enfadonho treinamento psico-motor necessário para o domínio de instrumentos tradicionais. Enquanto que para tocar piano, violão ou outro instrumento qualquer são necessárias horas de treino, "tocar" um MSX é algo muito mais fácil, estando ao alcance de qualquer pessoa que tenha um conhecimento mínimo de BASIC. O CURSO DE MÚSICA parte do pressuposto que o leitor saiba apenas usar o micro, mesmo que de forma bastante precária. A apresentação dos programas listados é feita de forma a tornar o mais fácil possível a digitação, sendo explicados detalhadamente. O comando básico para a geração de tons é sobejamente detalhado num apêndice no próprio livro e, como os autores advertem, mesmo os leitores que não sabem BASIC ao iniciar a leitura, acabam aprendendo ao longo do livro, ainda que de forma rudimentar.

Se você quer aprender música, este é mais um lançamento que não pode passar em branco!

A seguir, comentamos, rapidamente, o conteúdo de cada capítulo.

## AULA 1 – A MÚSICA E O MSX

Quase sempre, ao longo do livro, a abordagem da teoria segue um caminho histórico. Neste capítulo, os autores introduzem o leitor num universo da música. Os subitens são os seguintes:

INTRODUÇÃO HISTÓRICA  
 ALGUNS CONCEITOS BÁSICOS  
 OS INSTRUMENTOS MUSICAIS  
 OS SONS DO MSX  
 EXERCÍCIOS

## AULA 2 – A NOTAÇÃO MUSICAL PARA A ALTURA

Neste capítulo são abordadas as propriedades características dos sons e algumas notações usadas para representá-las. Os subitens são os seguintes:

INTRODUÇÃO  
 PROPRIEDADES DO SOM  
 A NOTAÇÃO MUSICAL  
 A NOTAÇÃO PARA A ALTURA  
 A EXTENSÃO DOS INSTRUMENTOS MUSICAIS  
 A EXTENSÃO DA VOZ HUMANA  
 AS NOTAÇÕES ALEMÃ E INGLESA  
 EXERCÍCIOS

## AULA 3 – A NOTAÇÃO MUSICAL PARA A DURAÇÃO

Neste capítulo, mais algumas notações são introduzidas e a representação das notações nos micros MSX é comentada.

AS FIGURAS  
 PAUSAS  
 ALGUMAS CONVENÇÕES  
 AS NOTAÇÕES PARA A INTENSIDADE E TIMBRE  
 AS REPRESENTAÇÕES NO MSX  
 EXERCÍCIOS

## AULA 4 – A DIVISÃO DA MÚSICA

Este capítulo aborda a divisão da música em ciclos repetitivos e introduz os conceitos de compasso, andamento e ritmo.

TEMPOS E COMPASSOS  
 ANDAMENTO  
 VAMOS CONSTRUIR UM METRÔNOMO  
 RITMO  
 SINAIS DE REPETIÇÃO  
 EXERCÍCIOS

## AULA 5 – AS ESCALAS MUSICAIS

Aqui os autores apresentam o surgimento e desenvolvimento das escalas musicais que culminaram com a atual escala musical temperada.

MODOS  
 MÚSICA, MATEMÁTICA E FILOSOFIA  
 AS TECLAS PRETAS DO PIANO  
 TOM E SEMITOM  
 EXERCÍCIOS

## AULA 6 – OS ACIDENTES MUSICAIS

Este capítulo aborda as notações usadas para indicar mudanças mais específicas ou mais sutis durante a execução de uma música. Os termos mais usuais e algumas notações mais modernas são comentados.

OS ACIDENTES  
 NOVAS ESCALAS  
 ALGUMAS CURIOSIDADES  
 O MSX "BEM TEMPERADO"  
 EXERCÍCIOS

APÊNDICE A – EXERCÍCIOS SUPLEMENTARES  
 APÊNDICE B – RESPOSTAS DOS EXERCÍCIOS  
 APÊNDICE C  
 1) O COMANDO PLAY  
 2) A FUNÇÃO PLAY

O Livro Vermelho do MSX - "THE RED BOOK"  
Editora McGRAW-HILL  
Avalon Software  
17 x 24 cm - 323 páginas

Lançado em 1985 pela Avalon Software, chega agora, ao Brasil, através da editora McGraw-Hill, o famoso livro vermelho do MSX, a Bíblia do MSX, onde são colocadas à disposição dos leitores informações totalmente detalhadas do software e hardware do MSX, sendo dirigido aos usuários com nível de programas avançado que procuram formas para resolver problemas cuja solução não é encontrada em manuais e que, a princípio, podem parecer insolúveis.

Da maneira como são apresentadas as informações, o leitor assimila facilmente a idéia apresentada e termos como PPI, VDP, BIOS, porta de entrada e saída..., passarão a ser tão familiares como a instrução PRINT.

Os três primeiros capítulos dizem respeito à interface periférica programável, processador de display de vídeo e o gerador de som programável, que constituem a interface entre o Z80 e o hardware periférico. Nos demais capítulos temos a descrição da BIOS (Basic Input/Output System - sistema básico de entrada e saída) do interpretador Basic MSX da Microsoft e alguns exemplos de programas em código de máquina que utilizam recursos da ROM.

No capítulo referente à BIOS em ROM é apresentada uma descrição funcional de cada rotina em separado. As rotinas "padrões" receberão uma atenção especial, pois serão as mesmas em possíveis alterações de hardware e software.

Sobre o interpretador Basic em ROM são fornecidas descrições detalhadas de suas operações no capítulo 5.

Para aqueles que desejarem "desassemblar" as posições da ROM, encontrarão, neste capítulo, as áreas de dados que não contêm instruções. Uma listagem completa consome, aproximadamente, 400 páginas.

No capítulo 6 temos uma análise do mapeamento da memória, onde foram relacionadas as variáveis do BIOS/interpretador, na forma de linguagem Assembler. No final do capítulo são apresentados os ganchos, no total de 112, com seus respectivos endereços de chamada e comentário sobre a sua função.

No último capítulo são apresentados alguns programas em Assembler como: matriz do teclado, texto gráfico de 40 colunas, "Bubble Sort" de strings, dump de tela gráfica, editor de caracteres, etc.

O livro possui índice analítico que facilita a localização de uma informação específica sobre um determinado assunto.

# Cartas

RESPOSTA:

Prezado Alcioni,

Respondemos, abaixo, às suas perguntas.

1º) A adaptação de um MSX 1.1 em 2.0 é economicamente inviável, pois teríamos que fazê-la através dos slots e o circuito seria por demais complexo. O melhor seria aguardar o lançamento do MSX 2.0 no Brasil.

2º) Não podemos, simplesmente, trocar os integrados de memória, pois outros tipos de maior capacidade têm pinagem e sistema de endereçamento diferentes. Expansões de memória somente através dos slots.

3º) Se a interface for capaz de formatar discos de 5 1/4" e 3 1/2", os dois tipos podem ser utilizados simultaneamente. Para maiores informações sugiro a leitura do livro "Drives Leopard 3 1/2" - Novos horizontes para o seu MSX", da Editora Aleph.

Foi com grata satisfação que recebi a notícia da publicação de uma nova revista destinada à linha MSX.

Aproveitando, gostaria de enviar algumas dúvidas e, se fosse possível, publicá-las no próximo número da revista CPU.

1º) É possível transformar o MSX 1.1 em MSX 2.0? Como?

2º) É possível aumentar a memória RAM trocando CIs por outros? Quais?

3º) Como posso usar um Drive de 5 1/4" e um de 3 1/2" simultaneamente?

Alcioni Nelson Silveira  
Caixa Postal 185  
Francisco Beltrão - PR

## ASSEL

ASSEL Assistência Eletrônica Ltda

Assistência Técnica Autorizada  
DISMAC - TEXAS

REVENDA AUTORIZADA DE  
PEÇAS E ACESSÓRIOS SHARP

Assistência para todas as marcas  
de calculadoras eletrônicas, vídeo  
games, máquinas de escrever  
eletrônicas, micros da linha  
Apple

Rua da Lapa, 107 - loja - Centro - RJ.  
Tel.: (021) 222-7137 e 221-2989  
Av. Ministro Edgard Romero, 81/307 -  
Madureira  
Tel.: (021) 390-8225

## 274-8845

Fita Impressora  
Formulário Contínuo 1, 2 ou 3  
Arquivo para Diskettes  
Pastas para Listagens  
Etiquetas Adesivas  
Diskettes 5.1/4" ou 8"  
Rebobinagem em Nylon  
e Polietileno

- Pronta Entrega
- Qualquer Quantidade
- Garantia de Qualidade

**Suplemento**  
MATERIAIS PARA COMPUTADORES

Rua Visc. de Pirajá, 550/202  
274-8845 - Ipanema - Rio

# MATEMÁTICA

J. L. FONSECA

Na coluna deste mês, vamos nos dedicar a uma área que é uma das mais fascinantes dentro da matemática recreativa: a criptografia.

A criptografia é uma atividade tão antiga quanto a necessidade de transmitir mensagens secretas com segurança. No entanto, só com o advento dos computadores ela atingiu o destaque e a sofisticação de que goza hoje em dia.

Embora os melhores sistemas de hoje sejam implementados em computadores caros ou até em circuitos eletrônicos dedicados, o seu MSX pode ser de grande valia no estudo e uso das técnicas mais simples ou quando a velocidade não é um fator primordial.

Vamos, pois, apresentar aqui algumas técnicas básicas de cifragem, isto é, a transformação de uma mensagem em linguagem comum para uma já codificada segundo um código pré-estabelecido.

O primeiro método que vamos ver é o da listagem 1. Este método, um dos mais antigos, é conhecido como a cifra de Cesar, pois foi usado pelo mesmo nas comunicações com as suas legiões. O mesmo consiste em substituir cada letra por uma outra, geralmente dentro de uma seqüência que facilite o processo de codificação e decodificação.

Na forma aqui implementada, o programa pede uma mensagem a codificar ou decodificar, a qual será guardada em A\$, e um deslocamento, que pode variar de 0 a 127. Ele pergunta, também, se você deseja codificar ou decodificar a mensagem. O deslocamento é um número que define como os caracteres serão substituídos. Por exemplo, se o deslocamento for igual a 3, a letra "a" será substituída pela letra

"d", a "b" pela "e", e assim por diante. Na decodificação usamos o processo inverso.

Este método sofre a desvantagem de ser facilmente decifrável por quem não conhece o deslocamento, o que o torna pouco seguro e, por isso, desaconselhável para codificar mensagens com informações mais sigilosas.

Uma família de técnicas mais avançadas e mais seguras usa uma propriedade de função XOR, que faz com que um valor passado a esta função por duas vezes, com o mesmo argumento, não se altere. Para exemplificá-las, damos a listagem 2 que é um dos modos menos sofisticados de usar esta função na criptografia, mas

que, por ser simples, exemplifica bem o uso da função.

Este programa pede a mensagem a codificar ou decodificar que será guardada em A\$ e a chave que será guardada em C\$. Na hora de imprimir o resultado, podem acontecer coisas estranhas, tais como não aparecer nada ou limpar a tela. Isto se deve ao fato de que os caracteres gerados podem ser códigos de controle. No entanto, quando usado em arquivos, este fato não cria problemas e é até útil, pois dificulta a decodificação dos mesmos.

Por hoje, não vamos nos alongar mais, mas voltaremos a este tema fascinante em colunas posteriores.

Até à próxima e bom divertimento.

```
40 'ROTINA 1
50 '
55 CLS
60 LINE INPUT "ENTRE COM A MENSAGEM: ";
  A$
70 INPUT "ENTRE COM O DESLOCAMENTO: ";D
  E
80 INPUT "CODIFICA OU DECODIFICA? C/D";
  C$
90 PRINT A$
100 B$=""
110 IF C$="D" OR C$="d" THEN GOTO 140
120 FOR I=1 TO LEN(A$): D$=MID$(A$,I,1)
  :A=ASC(D$)+DE:B$=B$+CHR$(A):NEXT I
130 GOTO 150
140 FOR J=1 TO LEN(A$): D$=MID$(A$,I,1)
  :A=ASC(D$)-DE:B$=B$+CHR$(A): NEXT I
150 PRINT B$

40 'ROTINA 2
50 '
55 CLS
60 LINE INPUT "ENTRE COM A MENSAGEM: ";A
  $
70 LINE INPUT "ENTRE COM A CHAVE: ";C$
80 PRINT A$
90 S$=""
100 FOR I=1 TO LEN(A$): J=(I MOD LEN(C$
  ))+1: D$=MID$(A$,I,1):E$=MID$(C$,J,
  1):S$=S$+CHR$(ASC(D$) XOR ASC(E$)):
  NEXT I
110 PRINT S$
```

## JOGOS

CADERNO ESPECIAL  
NA PRÓXIMA EDICAO

# JOGOS & HIGH SCORES

Jogo	Pontuação	Estágio	Jogo	Pontuação	Estágio	Jogo	Pontuação	Estágio
Alien 8	49%		Pastfinder	24.205		Time Pilot	689.000	
Alpha Blaster	89.235		Pillbox	2.800	3	Turmoil	11.740	
Barnstormer	279.855		Pinball	1.240.680		Vacumania	22.340	
Beamrider	133.380	12	Pitfall II	199.000		Valkyr	23.975	
Blagger	231.520	25	Polar Star	289.990	8			
Boom	99.240	34	Punchy	6.959.870				
Boulderdash	59.848	F/4	Price Magik	12%	18			
Bounder	286.726	5	Pyramid Warp	820.758				
Boxing		10	River Raid	73.450	38			
Buck Rogers	310.900	6	Road Fighter	998.675	7			
Centipede	53.795	7	Roller Ball	3.120.180				
Chiller	33.481		Scion	67.900				
Choro Q	42.380		Soccer	40-0				
Circus Charlie	1.198.460	105	Spooks & Ladders	189.930				
Disk Warrior	1.400.000		Step Up	60.250				
Dogfighter	10.100		Stop the Express	7.360	2/2			
Elidom	94%		Super Cobra	501.100	62			
Eric & Floaters	1.844.160		Sweet Acorn	6.348.460	240			
Finders Keepers	18.323		Tennis	6-0 6-0				
Fire Rescue	29.540		The Wreck	23.975				
Flight Deck	6.410		Time Bandits	9.990	8			
Fruit Frank	21.000		Time Curb	176.050				
Galaga	244.010							
Ghostbusters	\$999.900							
Golf	28							
Gridtrap	558.120							
Gunfright	\$150.000	51						
Heist	384.201							
Hero	692.120	Pro						
Highway	339.360	4						
Hopper	100.050	3						
Hotshoe	187.575	19						
Hunchback	2.700.000							
Hyper Rally	239.500							
Hyper Sports I	2.050.800	51						
Hyper Sports II	500.500							
Hyper Sports III	59.713							
Hyper Viper	127.500							
Karate	999.999							
Jet Fighter	214.590							
Jet Set Willy II	120							
King's Valley	5.642.600	928						
Knightmare	238.020							
Lazy Jones	149.650							
Les Flies	100.200							
Le Mans	42.530	8						
Manic Miner	117.321	52						
Máxima	211.120	120						
Monkey Academy	305.300							
Mopiranger	620.400	44						
Mutant	737	7						
Nightshade	137.000	13%						
Ninja I	23.550							
Oh Mummy	5.030							
Oh No!	76.250							
Oil's Well	198.400							
Panic Junction	14.919	10						

Se você já obteve um high score mais alto dos aqui apresentados, ou em qualquer outro jogo, envie-nos sua pontuação acompanhada de alguma comprovação, como fotografia da tela ou descrição das fases percorridas, para que possamos publicá-la, juntamente com o seu nome.

Se você é fera, nada mais justo do que o seu nome constar na seção de High Scores de CPU.

Os jogos que oferecem facilidades adicionais, com tiro múltiplo, vidas infinitas, etc., só serão considerados na sua versão original.

## MSX CLUBE

THE MSX CLUB (Wales)  
C/O PJ Morgan  
230 Dunvant Road  
Swansea  
West Glamorgan SA2  
7SR

MSX West  
C/O Mark Smith  
14 Beach Hill  
Wellington  
Somerset

The MSX Computer Club  
C/O Dean Adams  
173 Hampden Way  
Southgate  
London N14

MSX User's Club  
C/O V. W. Warren  
32 Stafford Road  
Great Yarmouth  
NR31 OEX

Yamaha DX/MSX Users Club  
C/O Tony Wride  
PO Box 6  
Ripon  
North Yorks HG4 2Qt

MSX User Group  
C/O Andrew Phillips  
Room 5  
14 Moor Street  
Omskirk  
Lancashire

Caso você deseje formar um clube de usuários da linha MSX, escreva-nos fornecendo-nos o seu nome, nome do Clube e endereço para que possamos publicar em edições futuras.



# KNIGHT TIME

Knight Time é um dos melhores aventuras existentes para o MSX, sendo, na realidade, uma continuação do jogo Spellbound, onde você foi transportado para bordo de uma nave no século XXV e para bordo de uma nave no século XXV e irá tentar voltar para o seu tempo, convencendo os Senhores do Tempo a mandá-lo de volta.

Estas dicas irão auxiliar, mas, antes, você deverá ter algum trabalho.

A primeira coisa a ser feita é retirar o manto de invisibilidade e soltar todas as coisas que estiver carregando em um lugar seguro. Feito isto, vá para a sala do transportador e peça ajuda ao Derby IV. Ele deixará cair um cartão de identificação que você deve pegar.

Para validar seu cartão de identificação, você deverá ir para a ponte e pegar os Mactablets do Sarab, os quais aumentarão a sua força. A seguir, pegue o filme instantâneo com o Gordon e vá para a sala de recreação. Apanhe a câmera e o filme. Encontre o S3E3, dê-lhe a câmera e o filme e peça-lhe ajuda. Ele irá tirar a sua fotografia. Pegue a fotografia e a cola. Se você fez tudo nesta ordem, a foto colará no cartão de identificação, o qual você poderá passar a utilizar.

Os personagens, agora, dar-lhe-ão atenção e você poderá comandar a nave estelar. Para fazer isto, você precisa do mapa estelar. Pegue o anúncio com o Sharon e deixe-o cair no local onde se encontra o mapa e a caneca do chopp. Você pode, agora, subir no anúncio e pegar o mapa. Pegue o mapa, a caneca e o anúncio e vá para a ponte. Dê o mapa estelar para o Gordon e você poderá dirigir a nave.

Você deve consertar a nave. Vá para a Starbase 1, via Polaris. Dê a caneca de chopp para o Gordon e peça-lhe ajuda. Ele irá consertar o transportador para você. A seguir, comunique-se com a Starbase 1, pedindo ajuda, e você receberá algumas coordenadas válidas. De posse das características, desça para a Starbase e inicie a exploração.

Use o mapa que fornecemos para marcar os seus movimentos pelos planetas.

Os pedaços do relógio do Sol de Alpha estão com Murphy e Hooper. Você irá encontrar Murphy no planeta Retreat e Hooper em Monopole. Os senhores do Sol poderão ser encontrados em Outpost.

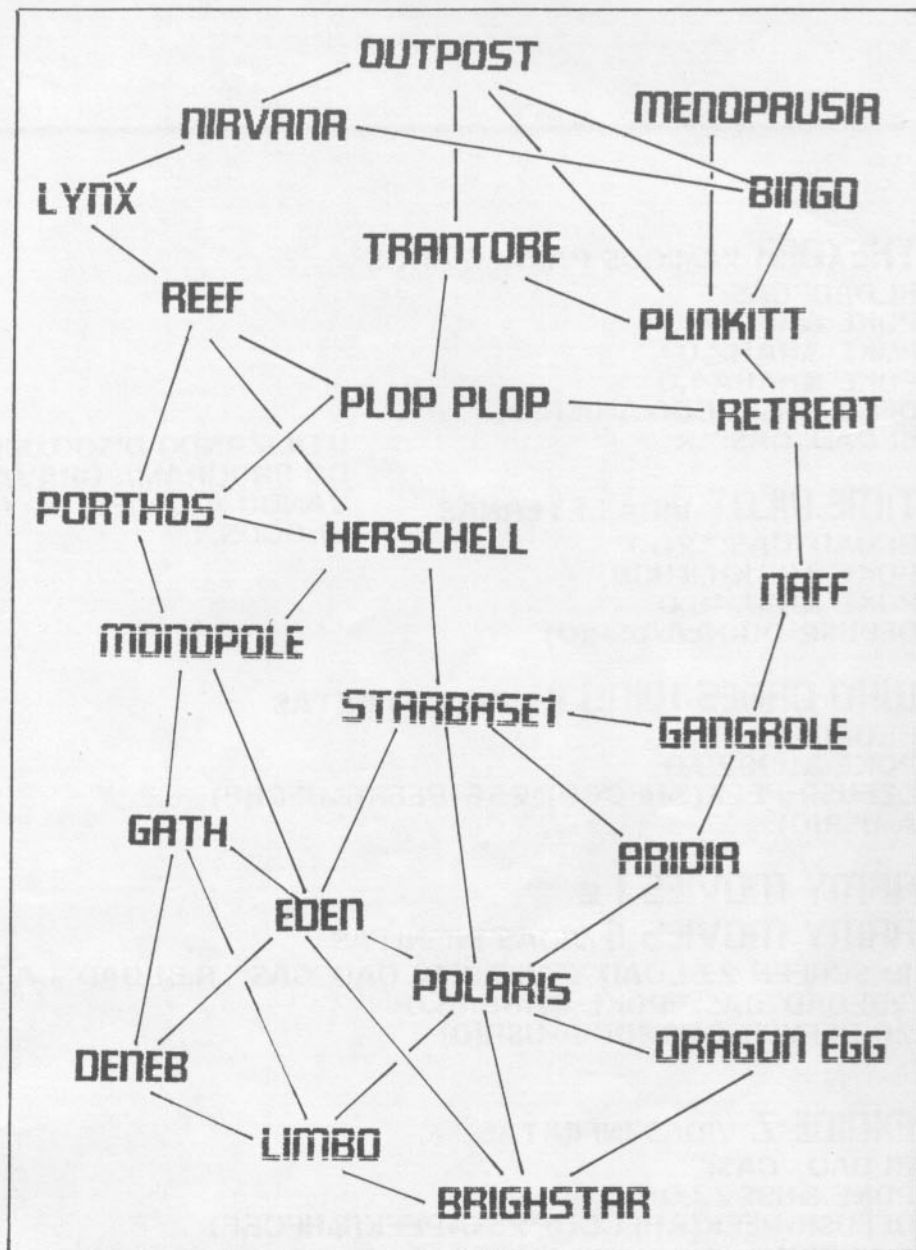

## Objetos úteis:

Bomba de quartzo	Explode planetas
Botas	Para passar os sistemas de segurança
Saco de batatas	Dê para Murphy
Máscara de gás	Protege-o contra gás
Espelho	Mostra o que você está carregando

## Códigos do transportador

Coordenadas da nave	X0Y0Z0
Starbase	X1Y2Z3
Retreat	X8Y4Z1
Monopole	X1Y8Z4
Outpost	X8Y9Z6

## **THEXDER** INIMIGOS PARALIZADOS

```
BLOAD"CAS:"  
POKE &H90E4,0  
POKE &HA112,0  
POKE &HABA4,0  
DEFUSR=&HD000:A=USR(0)  
BLOAD"CAS:":R
```

UTILIZANDO DISCO, MUDE O 'CAS' PELO NOME DO PROGRAMA GRAVADO NO DISCO, OBSERVANDO A ORDEM DO CARREGAMENTO DOS BLOCOS.

## **TIME PILOT** VIDAS ETERNAS

```
BLOAD"CAS:":200  
POKE &HC101,&HCB  
POKE &H8A48,0  
DEFUSR=D000:A=USR(0)
```

## **WHO DARES WINS II** VIDAS INFINITAS

```
BLOAD"CAS:"  
POKE &H9923,0  
DEFUSR=PEEK(&HFCC0)*256+PEEK(&HFCBF)  
A=USR(0)
```

## **ARMY MOVIES I e**

## **ARMY MOVIES II** VIDAS INFINITAS

```
10 SCREEN 2:BLOAD"CAS:":R"BLOAD"CAS:":R:BLOAD"CAS:"  
":BLOAD"CAS:":POKE &H88AB,0  
20 DEFUSR=&H82DC:A=USR(0)
```

## **EXDIDE Z** VIDAS INFINITAS

```
BLOAD "CAS:"  
POKE &H9923,0  
DEFUSR=PEEK(&HFCC0)*256+PEEK(&HFCBF)  
A=USR(0)
```

## **GYRODINE** IMUNIDADE TOTAL

```
BLOAD"CAS:"  
POKE -25648,0  
DEFUSR=PEEK(&HFCC0)*256+PEEK(&HFCBF)  
A=USR(0)  
BLOAD"CAS:":R
```

## **HYPER RALLY** SEM INIMIGOS

```
BLOAD"CAS:"  
POKE &H935B,0:POKE &H935C,1  
DEFUSR=&HD000  
A=USR(0)
```

## **TRICK BOY** VARIAS BOLAS

```
BLOAD"CAS:"  
POKE &H93AA,99  
DEFUSR=PEEK(&HFCC0)*256+PEEK(&HFCBF)  
A=USR(0)
```

# MASTERSOFT<sup>(R)</sup>

## LAZER

Programas famosos selecionados

Mas este nao e' nosso negocio...

Nosso negocio e' soft original

Stop soft piracy!



## FERRAMENTAS



A MASTERSOFT tem seu potencial humano voltado para o desenvolvimento de ferramentas para o usuário desenvolver com facilidade seus programas no Brasil.

## INVESTE

INVESTE e' um programa que desenvolvemos pensando no investidor que deseja acompanhar suas ações na bolsa. Diariamente ele indexara as ações em OTN,ouro,dolar ou cruzado.

M S X OU 16 BITS



## UTILITÁRIOS

APLICATIVOS DBASE II

BIBLIOTECA LINGUAGEM C BDS

ANALIZADOR DE DISCO

EDITOR DE MÚSICA

EDITOR DE TEXTO

EDITOR GRÁFICO

COMPILADORES



## SUORTE TECNICO

MANUAL COMPLETO

ORIGINAIS

ATENDIMENTO AO USUÁRIO POR TELEFONE

AUXILIAMOS NA SOLUCAO DE SEUS PROBLEMAS

AJUDAMOS VOCE A DESENVOLVER OS SEUS PROGRAMS



## EDUCACIONAIS

100% NACIONAL  
Registro SEI

Sao CINCO anos de experiencia em desenvolvimento de programas educacionais gráficos para crianças a partir de 3 anos. Motivando e estimulando a aprendizagem.

ORIGINAIS

Registrados lei 7646

MAGO FORMAS

AFRICA MENTE

POLVO PILOTO

MATIZ



INTERLIGAÇÃO  
MSX-IBM

LOGO 2.0 EM DISCO

VERSÃO NACIONAL



LANÇAMENTO

ACEITAMOS  
REVENDEDORES

**DACAL** INFORMÁTICA LTDA

CAIXA POSTAL 64643  
CEP 05497 SAO PAULO



USUÁRIO SP :011-2126944  
FÁBRICA RJ :021-7124393

# Pura Tecnologia

## DRIVE LEOPARD 3,5" PARA MSX\*



*Depois dele os outros vão ter que mudar.*

**O Leopard é o primeiro Drive nacional de 3,5".**

**A mesma tecnologia utilizada em sua fabricação, foi transferida para o Conjunto Leopard para MSX.**

Depois de tudo isso procure os nossos revendedores:

São Paulo: Audio - Amarosom - Bruno Blois e Cia. - Brenno Rossi - Cinótica - Fotóptica - Labacom - Mundisom - Plenisom - Shop Audio e Video - Pró-eletrônica  
Belém: Hot Club  
Porto Alegre: Brenno Rossi - Casa dos Gravadores - Cambial  
Belo Horizonte: Sleiman Programas e Sistemas  
Curitiba: Brenno Rossi - Opticas Boa Vista  
Florianópolis: Audio Center.

### Características:

- 500 Kb não formatados.
- A mais moderna Interface Controladora para MSX do mercado. Trabalha com o clock de 16 Mz (Padrão Mundial para MSX), e controla 2 Drives de 3,5" ou 5 1/4".
- Fonte Externa, ou seja, seus problemas de aquecimento estão definitivamente resolvidos.
- Os Drives de 3,5" são usados hoje por todos os grandes fabricantes de computadores pessoais do mundo.

**TECHNOAHEAD**

TECHNOAHEAD MAGNÉTICOS LTDA  
Rua Visconde de Parnaíba, 2898 - fone (011) 264.5600 - SP